

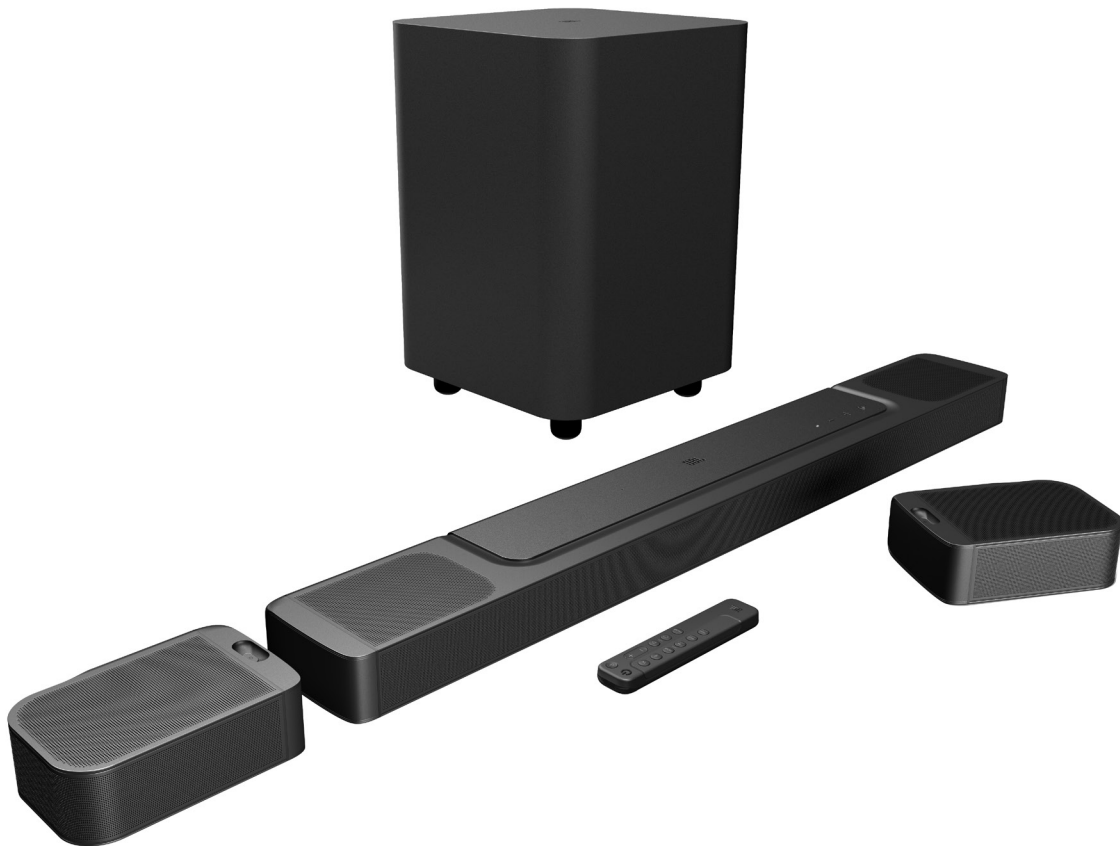

BAR 1000



GEBRUIKERSHANDLEIDING

BELANGRIJKE VEILIGHEIDSINSTRUCTIES

Controleer de netspanning voordat u het apparaat gebruikt

De JBL Bar 1000 (soundbar, afneembare luidsprekers en subwoofer) is ontworpen voor gebruik met 100-240 volt, 50/60 Hz wisselstroom. Aansluiting op andere netspanning dan waarvoor het product is bedoeld, kan gevaarlijk zijn, brand veroorzaken en het apparaat beschadigen. Als u vragen hebt over de spanningsvereisten voor uw specifieke model of over de netspanning in uw regio, neemt u contact op met uw verkoper of de klantenservice voordat u de stekker in het stopcontact steekt.

Gebruik geen verlengsnoeren

Om veiligheidsrisico's te vermijden, gebruik alleen het netsnoer dat is meegeleverd met uw apparaat. Wij adviseren geen verlengsnoeren te gebruiken met dit product. Net als bij alle andere elektrische apparaten mag u geen voedingskabels onder tapijten of vloerbedekking door leiden of er zware voorwerpen op plaatsen. Beschadigde netsnoeren moeten onmiddellijk worden vervangen door een geautoriseerd servicecentrum met een snoer dat aan de fabrieksspecificaties voldoet.

Ga voorzichtig om met het netsnoer

Trek bij het verwijderen van het netsnoer uit een stopcontact altijd aan de stekker, nooit aan het snoer. Als u van plan bent om deze luidspreker gedurende langere tijd niet te gebruiken, haal dan de stekker uit het stopcontact.

Maak de behuizing niet open.

Binnen in dit product bevinden zich geen componenten waarop de gebruiker onderhoud kan of moet uitvoeren. Als de behuizing wordt geopend, kan dit een schokgevaar opleveren, terwijl eventuele aanpassingen van het product de garantie ongeldig maken. Als per ongeluk water in het apparaat terechtkomt, de stekker direct uit het stopcontact trekken en contact opnemen met een erkend servicecentrum.

INHOUD

BELANGRIJKE VEILIGHEIDSINSTRUCTIES 2

1. INLEIDING 4

2. VERPAKKINGSINHOUD 5

3. PRODUCTOVERZICHT 6

- 3.1 SOUNDBAR 6
 - 3.2 AFNEEMBARE LUIDSPREKERS 6
 - 3.3 SUBWOOFER 7
 - 3.4 AFSTANDBEDIENING 7
-

4. PLAATSING 8

- 4.1 PLAATSING OP BUREAUTAFEL 8
 - 4.2 WANDMONTAGE 9
-

5. VERBINDEN 10

- 5.1 VERBINDING MET UW TV EN DIGITALE APPARATEN 10
 - 5.2 BLUETOOTH-VERBINDING 12
 - 5.3 VERBINDING MET UW THUISNETWERK 12
-

6. INSTELLING 13

- 6.1 SLUIT DE AFNEEMBARE ACHTERLUIDSPREKERS EN SUBWOOFER AAN 13
 - 6.2 LAAD DE AFNEEMBARE LUIDSPREKERS OP 14
 - 6.3 3D-SURROUNDGELUID 14
-

7. AFSPELEN 17

- 7.1 INSCHAKELLEN/AUTOMATISCHE STAND-BY/AUTOMATISCH ONTWAKEN 17
- 7.2 AFSPELEN VANAF DE TV-BRON 17
- 7.3 AFSPELEN VANAF DE HDMI IN-BRON 18
- 7.4 WEERGAVE VANAF DE BLUETOOTH-BRON 18

- 7.5 AFSPELEN VIA DE JBL ONE APP 18
 - 7.6 AFSPELEN VIA CHROMECAST BUILT-IN 19
 - 7.7 AFSPELEN VIA AIRPLAY 20
 - 7.8 AFSPELEN VIA AMAZON MUSIC 20
 - 7.9 AFSPELEN IN MEERDERE KAMERS 21
-

8. GELUIDSINSTELLINGEN 22

- 8.1 AUDIOSYNCHRONISATIE 22
 - 8.2 SMART-MODUS 22
 - 8.3 PUREVOICE DIALOOG VERBETERINGSTECHNOLOGIE 22
-

9. FABRIEKSINSTELLINGEN HERSTELLEN 22

10. SOFTWARE UPDATE 23

11. SUBWOOFER OPNIEUW VERBINDEN 24

12. PRODUCTSPECIFICATIES: 24

13. PROBLEMEN OPLOSSEN 25

14. HANDELSMERKEN 27

15. MEDEDELING OPEN SOURCE LICENTIE 28

1. INLEIDING

Dank u voor uw aankoop van de JBL Bar 1000 (soundbar, afneembare luidsprekers en subwoofer) die is ontworpen om een buitengewone 3D geluidservaring naar uw home-entertainmentstelsel te brengen. Wij raden u aan een paar minuten de tijd te nemen om deze handleiding door te lezen. De handleiding geeft een beschrijving van het apparaat en biedt stapsgewijze instructies om het apparaat in te stellen en te gebruiken.

Om de productfuncties en ondersteuning optimaal te benutten, moet u in de toekomst mogelijk de productsoftware bijwerken via internet of de USB-connector. Raadpleeg het gedeelte Software-update in deze handleiding om te controleren of het apparaat over de nieuwste software beschikt.

Ontwerp en specificaties kunnen zonder voorafgaande kennisgeving worden gewijzigd. Als u vragen hebt over de soundbar, de installatie of de bediening, neem dan contact op met uw verkoper of klantenservice of bezoek onze website: www.jbl.com.

JBL One-app

Met de JBL One-app kunt u

- het apparaat eenvoudig installeren;
- verbinding maken met *muziekstreamingdiensten;
- nieuwe muziek ontdekken met geïntegreerde muziekdiensten;
- met één knop toegang krijgen tot u vooraf ingestelde afspeellijst en luidsprekerinstellingen;
- en toegang krijgen tot software-updates wanneer deze beschikbaar zijn.



Kijk voor meer informatie op "[5.3 Verbinding met uw thuisnetwerk](#)" en "[7.5 Afspelen via de JBL One app](#)".

OPMERKINGEN:

- *Een abonnement kan nodig zijn en wordt niet geleverd door de JBL One-app.

2. VERPAKKINGSINHOUD

Pak de doos voorzichtig uit en controleer of alle onderdelen zijn meegeleverd. Als een onderdeel beschadigd is of ontbreekt, het apparaat niet gebruiken en contact opnemen met uw verkoper of klantenservice.

Soundbar



Subwoofer

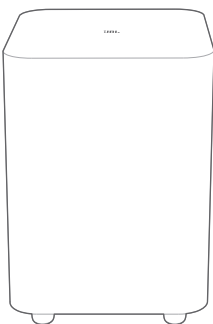

Afneembare luidsprekers (met een oplaadbare batterij)

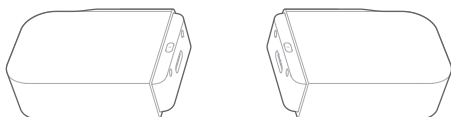

Afstandsbediening (met 2 AAA-batterijen)

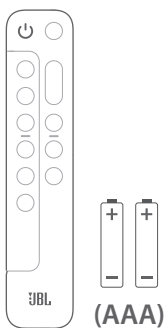

Netsnoer*

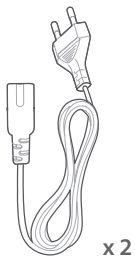

* Het aantal netsnoeren en type stekkers kan per regio verschillen.

HDMI-kabel (1,2 m)

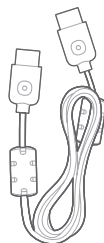

Sluitdoppen

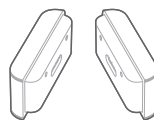

(Voor de soundbar)

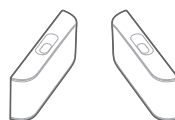

(Voor de afneembare luidsprekers)

Beugels voor wandmontage

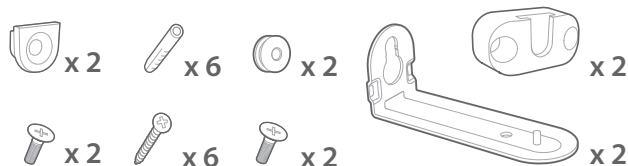

Productinformatie & sjabloon voor wandmontage



3. PRODUCTOVERZICHT

3.1 Soundbar

3.1.1 Regelaars

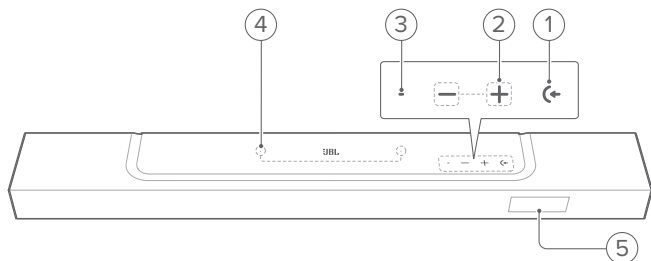

1) ⬅️ (Bron)

- Inschakelen
- Selecteer een geluidsbron: TV (standaard, voor audio-invoer van de tv-aansluiting waar de **HDMI OUT (TV ARC/ TV eARC)** aansluiting prioriteit heeft over de **OPTICAL** connector), Bluetooth of HDMI IN

2) -/+ (Volume)

- Inschakelen
- Verlaag of verhoog het volume
- Houd ingedrukt om het volume continu te verlagen of verhogen
- Druk de twee knoppen tegelijk in om het geluid in of uit te schakelen

3) Status-indicator

Systeem:		
🔦	Knippert regelmatig (wit)	Systeem opstarten
🔦	Knippert snel (wit)	Software-update bezig
🔴	Brandt continu (oranje)	Fabrieksinstellingen herstellen
Netwerkverbinding:		
🔄	Langzaam pulserend (wit)	Opent de wifi-configuratiemodus, of verbinding met netwerk verbroken
🟢	Brandt continu (groen)	Soundbar gedetecteerd door de JBL One-app
⦿	Brandt continu (wit)	Netwerk verbonden
🟡	Brandt continu (geel)	Zwakke wifi-verbinding

4) Microfoon

- Voor geluidskalibratie:

5) Status-display

3.1.2 Connectoren achterzijde

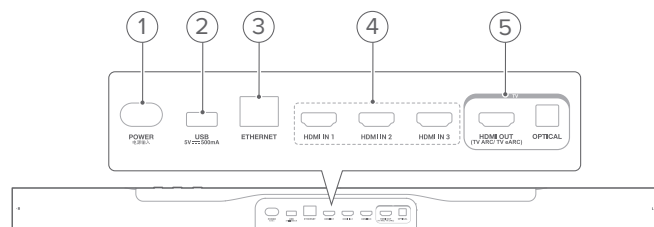

1) POWER

- Verbinden met stroom (met het meegeleverde netsnoer)

2) USB

- USB-connector voor software-update
- Verbind met een USB-opslagapparaat voor het afspelen van MP3-bestanden (alleen voor de Amerikaanse versie)

3) ETHERNET

- Verbind met uw thuisnetwerk via een Ethernet-kabel

4) HDMI IN (1/ 2/ 3)

- Verbind met de HDMI-uitgang van een digitaal apparaat

5) TV-aansluitingen

HDMI OUT (TV ARC/ TV eARC)

- Verbind de HDMI ARC / HDMI eARC-ingang met uw TV

OPTICAL

- Verbind met optische uitgang op tv of digitale apparaat

3.2 Afneembare luidsprekers

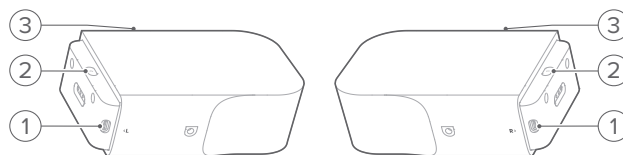

1) Type C USB-aansluiting

- Voor het opladen van batterij

2) ⏻ (Aan/uit)

- Indrukken om in te schakelen
- Langer dan 3 seconden ingedrukt houden om uit te schakelen

3) Status-indicator

- Voor batterijvoeding

🔴	Knippert (rood)	Batterij bijna leeg
🔴	Brandt continu (rood)	Batterij wordt opgeladen

- Voor draadloze verbindingstatus



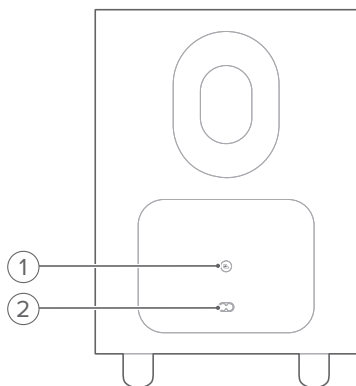

🔄	Knippert langzaam (wit)	Niet verbonden met de soundbar
🔦	Knippert snel (wit)	Verbinding maken met de soundbar
⦿	Brandt continu (wit)	Verbonden met de soundbar

3.3 Subwoofer



1)

- Indicator verbindingsstatus

	Brandt continu (wit)	Verbonden met de soundbar
	Knippert snel (wit)	Koppelingsmodus
	Knippert langzaam (wit)	De koppelingsmodus opnieuw verbinden of verlaten
	Brandt continu (oranje)	Standby modus

2) Voedingsaansluiting

- Verbinden met stroom (met het meegeleverde netsnoer)

3.4 Afstandsbediening

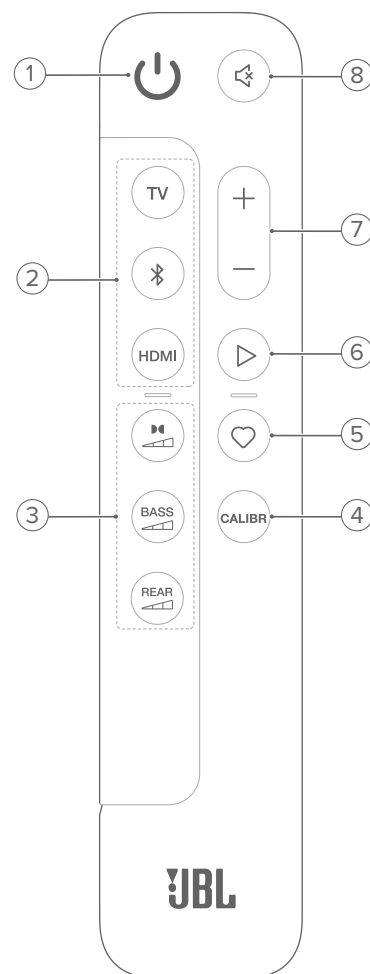

1)

- Schakel in of schakel naar stand-by

2) Bronkeuze

TV

- Selecteer de tv-bron (standaard, voor audio-invoer van een tv-aansluiting waarbij de **HDMI OUT (TV ARC/ TV eARC)** connector prioriteit heeft over de **OPTICAL** aansluiting)

(Bluetooth)

- Selecteer Bluetooth-bron
- Houd ingedrukt om een Bluetooth-apparaat te verbinden

HDMI

- Herhaaldelijk indrukken om te schakelen tussen de **HDMI IN** bronnen: HDMI 1 (standaard)/ 2/ 3

3) Geluidseffectknoppen



- Selecteer het niveau van het Dolby Atmos/DTS:X-effect: midden (standaard), hoog of laag

BASS



- Selecteer het basniveau voor de subwoofer: 1/2/3 (standaard)/4/5

REAR

(beschikbaar wanneer beide afneembare achterluidsprekers zijn losgekoppeld van de soundbar)

- Selecteer het surround-geluidsniveau voor de achterluidsprekers: midden (standaard), hoog, gedempt of laag

4) CALIBR

- Indrukken om de geluidskalibratie te starten

5) ♥ (Moment)

- Indrukken voor directe toegang tot de afspeellijst of luidsprekerinstellingen die u hebt gepersonaliseerd in de JBL One-app

6) ▷ (Afspeelbediening tijdens muziek streamen over JBL One-app, Chromecast built-in™, AirPlay, Alexa of Bluetooth)

- Een keer indrukken: Afspelen pauzeren of hervatten
- Twee keer indrukken: Volgende nummer
- Drie keer indrukken: Vorige track

7) + / -

- Verhoog of verlaag het volume
- Houd ingedrukt om het volume te verhogen of te verlagen

8) 🚫 (Dempen)

- Geluid uitschakelen/inschakelen

3.4.1 Bediening met de app

Met de JBL One-app op uw Android- en iOS-apparaat kunt u het volgende doen:

- Wifi instellen;
- Audiokalibratie & demo;
- Audio-instellingen personaliseren;
- Apparaat beheren en bedienen;
- Muziekdiensten integreren;
- Extra functies.

4. PLAATSING

4.1 Plaatsing op bureautafel

Plaats de soundbar, afneembare luidsprekers, en de subwoofer op een vlakke en stabiele ondergrond. Zie de aanbevolen afstand in het onderstaande diagram.

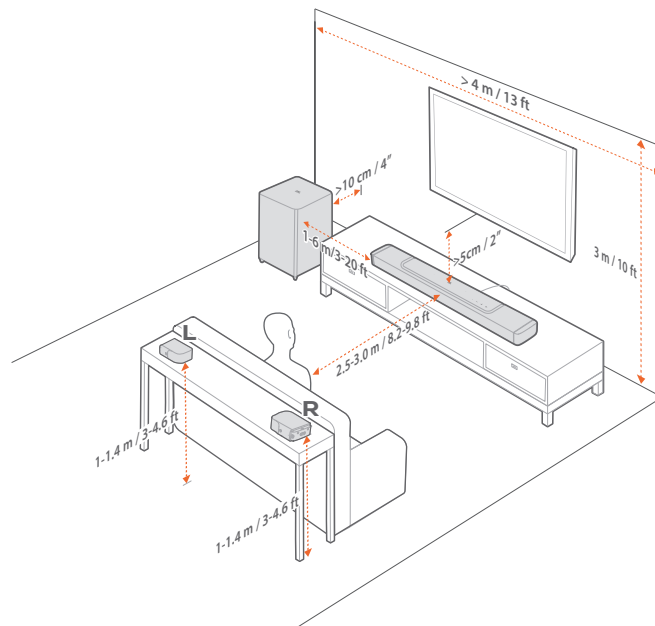

OPMERKINGEN:

- Het netsnoer moet correct zijn aangesloten op de voeding.
- Plaats geen voorwerpen op de soundbar, afneembare luidsprekers of subwoofer.
- Laad de afneembare luidsprekers op tijd op om te zorgen voor voldoende batterijvermogen (zie "[6.2 Laad de afneembare luidsprekers op](#)").
- Gebruik de meegeleverde zijkappen om de twee uiteinden van de soundbar te bedekken nadat u de achterste surround-luidsprekers hebt losgemaakt (zie stap 5 onder "[4.2.2 Bevestig de afneembare luidsprekers aan de muur als achterste surround-luidsprekers](#)").

4.2 Wandmontage

Bevestig de soundbar en afneembare achterluidsprekers samen of afzonderlijk aan de muur.

4.2.1 De soundbar aan de muur monteren

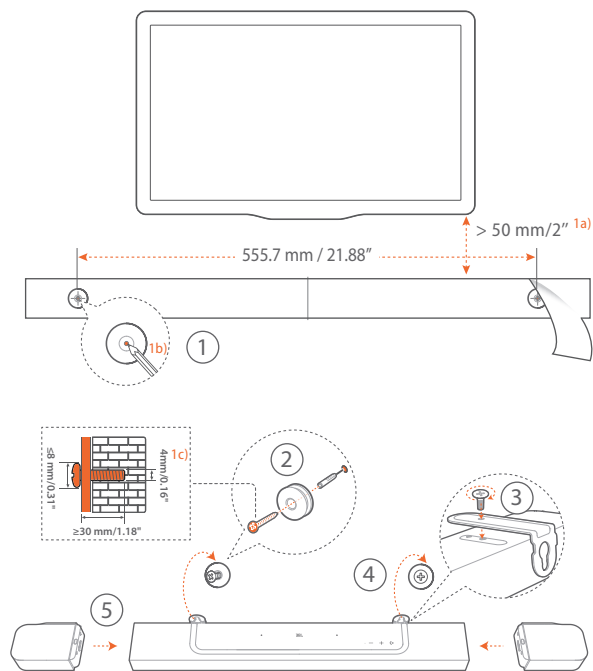

1. Voorbereiding:
 - a) Bevestig het meegeleverde sjabloon voor wandmontage met plakband aan de muur met een minimale afstand van 50 mm van de tv.
 - b) Gebruik een balpenpunt om de locatie voor de schroeven te markeren. Verwijder de sjabloon.
 - c) Boor een gat van 4 mm op de gemarkeerde locatie.
2. Installeer de steun voor wandmontagebeugel.
3. Bevestig de muurbeugel met de schroef aan de onderkant van de soundbar.
4. Monteer de soundbar.
5. Nadat de soundbar stevig aan de muur is bevestigd, plaats u de twee afneembare luidsprekers op de soundbar.

OPMERKINGEN:

- Zorg ervoor dat de muur het gewicht van de soundbar kan ondersteunen.
- Installeer alleen op een verticale muur.
- Vermijd plaatsen die blootstaan aan hoge temperatuur of vochtigheid.
- Controleer vóór het monteren dat de kabels tussen de soundbar en externe apparaten goed kunnen worden aangesloten.
- Zorg ervoor dat de soundbar is losgekoppeld van de netspanning voordat u het apparaat op de wand monteert. Voorkom het gevaar van een elektrische schok.
- Om de soundbar te verplaatsen, verwijdert u eerst de twee afneembare luidsprekers. Dit kan onopzettelijke schade te voorkomen.
- Gebruik de meegeleverde zijkappen om de twee uiteinden van de soundbar te bedekken nadat u de achterste surround-luidsprekers hebt losgemaakt (zie stap 5 onder "[4.2.2 Bevestig de afneembare luidsprekers aan de muur als achterste surround-luidsprekers](#)").

4.2.2 Bevestig de afneembare luidsprekers aan de muur als achterste surround-luidsprekers

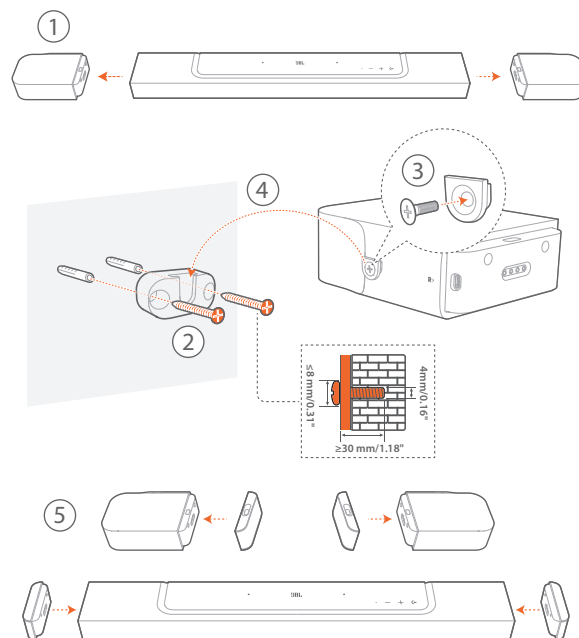

1. Verwijder de twee afneembare luidsprekers van de soundbar.
2. Installeer de wandmontagebeugel.
3. Bevestig de steun aan de achterkant van de luidsprekers.
4. Monteer de luidsprekers.
5. Installeer indien nodig de sluitdoppen.

5. VERBINDEN

5.1 Verbinding met uw tv en digitale apparaten

Voor audioweergave via de soundbar sluit u de soundbar aan op uw tv met de meegeleverde HDMI-kabel of een optische kabel (apart verkrijgbaar).

Een HDMI-verbinding ondersteunt digitale audio en video met één enkele kabel. Een HDMI-aansluiting is de beste optie voor de soundbar.

5.1.1 TV (HDMI ARC / eARC)

(Aanbevolen verbinding voor de beste Dolby Atmos / DTS: X prestaties)

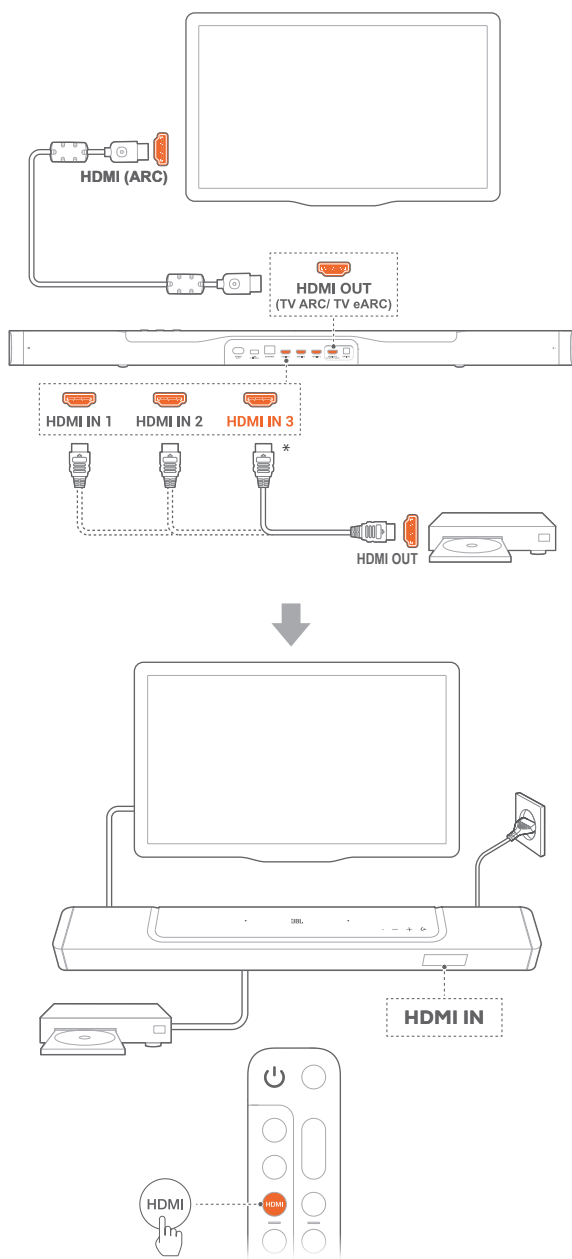

1. Verbind de soundbar met de **HDMI IN (ARC / eARC)** aansluiting op uw tv met de meegeleverde HDMI-kabel.
 - Controleer op uw tv of HDMI-CEC en HDMI ARC / eARC zijn ingeschakeld. Raadpleeg de gebruikershandleiding van uw tv voor meer informatie.
2. Gebruik een HDMI-kabel (V2.0 of hoger) om de soundbar te verbinden met uw digitale apparaat, bijv. settopbox, dvd/Blu-ray-speler of gameconsole.
 - Controleer op uw digitale apparaat of HDMI-CEC is ingeschakeld. Raadpleeg de gebruikershandleiding van uw digitale apparaat voor meer informatie.
 - Selecteer "Bitstream" of "Raw data" in de instellingen voor audio-uitvoer op uw digitale apparaat voor de beste Dolby Atmos-prestaties.
3. Druk herhaaldelijk op **HDMI** op de afstandsbediening om de HDMI-bron te selecteren om audio af te spelen vanaf het digitale apparaat dat is aangesloten op de soundbar.

OPMERKINGEN:

- Als uw tv geen HDMI eARC ondersteunt, uw digitale apparaat aansluiten via de HDMI IN-connector op de soundbar in plaats van uw tv. Anders kan de Dolby Atmos-informatie niet door de HDMI (ARC) aansluitingen van de tv naar de soundbar worden verstuurd.

5.1.2 TV (HDMI eARC)

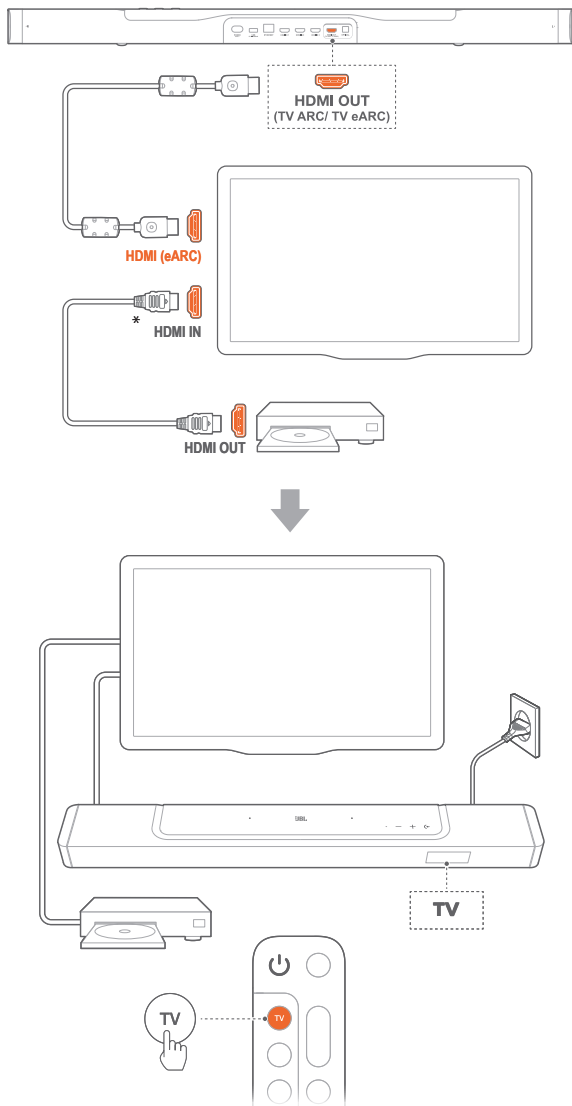

1. Verbind de soundbar met de **HDMI IN (eARC)** aansluiting op uw tv met de meegeleverde HDMI-kabel.
 - Controleer op uw tv of HDMI-CEC en HDMI ARC / eARC zijn ingeschakeld. Raadpleeg de gebruikershandleiding van uw tv voor meer informatie.
2. Gebruik een HDMI-kabel (compatibel met eARC, V2.0 of hoger) om uw tv aan te sluiten op uw digitale apparaat, b.v. een streamingapparaat, settopbox, dvd/Blu-ray-speler of gameconsole.
 - Controleer op uw digitale apparaat of HDMI-CEC is ingeschakeld. Raadpleeg de gebruikershandleiding van uw digitale apparaat voor meer informatie.
 - Selecteer "Bitstream" of "Raw data" in de instellingen voor audio-uitvoer op uw tv of digitale apparaat voor de beste Dolby Atmos-prestaties.
3. Om audio af te spelen vanaf het digitale apparaat dat op de tv is aangesloten, selecteert u **TV** op de afstandsbediening.

5.1.3 OPTICAL

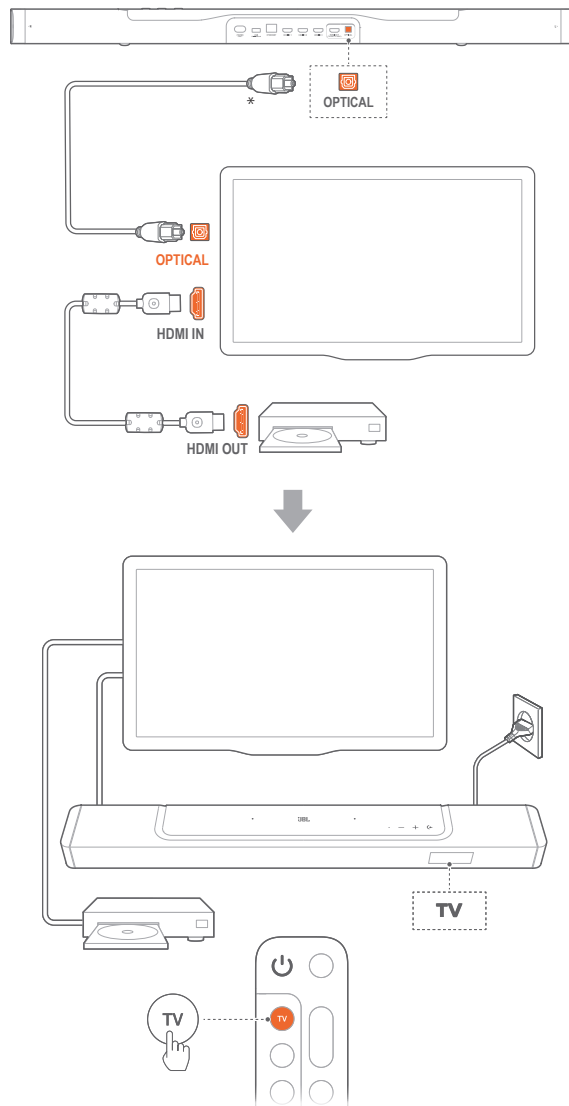

OPMERKINGEN:

- Met de 4 up-firing luidsprekers en de afneembare surround-luidspreker, kan de Dolby surround-upmixer van de soundbar de kanaal gebaseerde audio van Dolby Digital-formaat, inclusief 5.1- en 7.1-inhoud, uitbreiden en een meeslepende 3D Atmos-ervaring bieden.
1. Verbind de soundbar met uw tv met een optische kabel.
 2. Gebruik een HDMI-kabel (V2.0 of hoger) om uw tv aan te sluiten op uw digitale apparaat, b.v. een streamingapparaat, settopbox, dvd/Blu-ray-speler of gameconsole.
 3. Om audio af te spelen via de optische kabel, selecteert u **TV** op de afstandsbediening.

OPMERKINGEN:

- * De HDMI-kabel (voor aansluiting van digitale apparaten) en de optische kabel zijn los verkrijgbaar.
- Volledige compatibiliteit met alle HDMI-CEC-apparaten is niet gegarandeerd.
- Wanneer zowel HDMI ARC als optische kabels zijn aangesloten op de soundbar voor audio-invoer via een tv-verbinding, heeft de HDMI ARC-verbinding voorrang.

5.2 Bluetooth-verbinding

Verbind de soundbar met uw Bluetooth-apparaat, bijv. een smartphone, tablet en laptop.

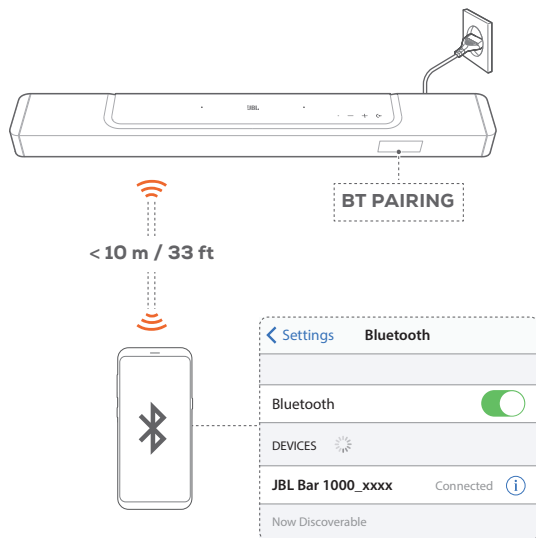

5.2.1 Verbind een Bluetooth-apparaat

1. Om de Bluetooth-bron te selecteren drukt u op op de soundbar of op de afstandsbediening.
→ **"BT PAIRING"**: Klaar voor Bluetooth-koppeling
2. Schakel Bluetooth in op uw Bluetooth-apparaat en zoek binnen drie minuten naar **"JBL Bar 1000_xxxx"**.
→ **Verbinding is gemaakt**: De naam van het apparaat wordt weergegeven als uw apparaat in het Engels is genoemd. Er klinkt een bevestigingstoon.

5.2.2 Het laatst gekoppelde apparaat opnieuw verbinden

Je Bluetooth-apparaat blijft gekoppeld wanneer de soundbar in de standby-modus wordt geschakeld. De volgende keer dat u de Bluetooth-bron inschakelt, maakt de soundbar automatisch opnieuw verbinding met het laatst gekoppelde apparaat.

5.2.3 Verbinding maken met een ander Bluetooth-apparaat

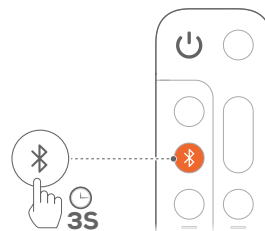

1. In de Bluetooth-bron op de soundbar of op de afstandsbediening ingedrukt houden totdat **"BT PAIRING"** wordt weergegeven.
→ De soundbar schakelt naar de Bluetooth-koppelingsmodus.
2. Volg stap 2 onder ["5.2.1 Verbind een Bluetooth-apparaat"](#).
 - Als het apparaat eerder met de soundbar is gekoppeld, ontkoppelt u eerst de **"JBL Bar 1000_xxxx"** op het apparaat.

OPMERKINGEN:

- De Bluetooth-verbinding gaat verloren als de afstand tussen de soundbar en het Bluetooth-apparaat meer dan 10 meter bedraagt.
- Elektronische apparaten kunnen radio-interferentie veroorzaken. Apparaten die elektromagnetische golven genereren, zoals magnetrons en draadloze LAN-apparaten, moeten uit de buurt van de Soundbar worden gehouden,

5.3 Verbinding met uw thuisnetwerk

Verbind de soundbar via wifi of een Ethernet-kabel met uw thuisnetwerk. Met de JBL One-app en de ondersteunde streamingdiensten (Chromecast built-in, AirPlay en Alexa), kunt u met de soundbar audio streamen naar smartphones of tablets via de soundbar-speakers.

1. Ga op de soundbar naar de wifi-installatiemodus:
 - Druk op een willekeurige knop om dit in te schakelen (zie ["7.1 Inschakelen/Automatische stand-by/Automatisch ontwaken"](#)).
→ Als de soundbar niet is verbonden met een netwerk, wordt op het scherm **"HELLO"** en dan **"SETUP WIFI"** weergegeven.
 - Om opnieuw naar de Wi-Fi-configuratiemodus te gaan, houdt u **+** en **-** ingedrukt totdat **"SETUP WIFI"** wordt weergegeven.
2. Voeg op uw Android- of iOS-apparaat de soundbar toe aan uw wifi-thuisnetwerk via de JBL One-app.
 - a) Verbind uw Android- of iOS-apparaat met uw Wi-Fi-thuisnetwerk. Download de JBL One-app.
 - b) Volg de app-instructies om de installatie te voltooien.

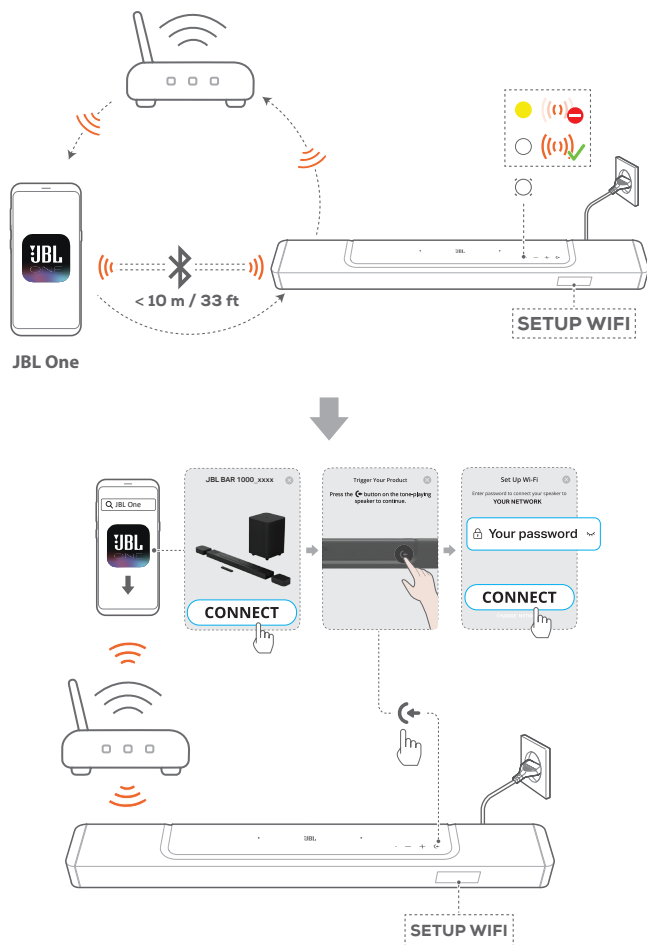

3. Gebruik indien nodig een Ethernet-kabel om de soundbar op uw thuisnetwerk aan te sluiten.

- Zorg ervoor dat u verbinding maakt met hetzelfde netwerk als tijdens de installatie.

OPMERKINGEN:

- Op uw Android- of iOS-apparaat kunt u de soundbar een naam geven in de JBL One-app.
- Voeg op uw iOS-apparaat de soundbar toe aan de Apple Home-app en beheer deze samen met andere AirPlay 2-compatibele luidsprekers.
- Als de soundbar op uw iOS-apparaat is toegevoegd aan uw Wi-Fi-thuisnetwerk, kunt u AirPlay-streaming starten vanaf een AirPlay-compatibele app (zie "[7.7 Afspelen via AirPlay](#)").
- De beschikbaarheid van online muziekstreamingservices verschilt per land.
- Voor sommige functies zijn abonnementen of diensten vereist die niet in alle landen beschikbaar zijn.

6. INSTELLING

6.1 Sluit de afneembare achterluidsprekers en subwoofer aan

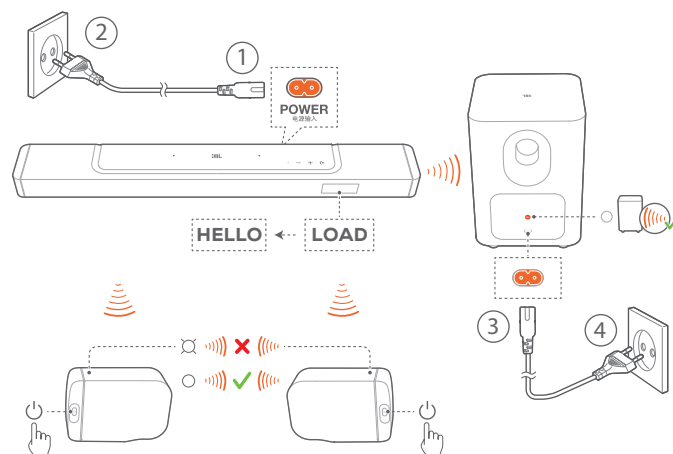

1. Sluit het meegeleverde netsnoer aan op de soundbar.
 - Het scherm op de soundbar toont "LOAD" en dan "HELLO".
2. Ga als volgt te werk om de verbinding te maken:
 - Sluit de subwoofer aan op de netspanning met de meegeleverde netsnoeren;
 - Dock de afneembare luidsprekers op de soundbar of druk op \odot op de afneembare luidsprekers om snel opnieuw verbinding te maken met de soundbar.
 - De soundbar verbindt de subwoofer automatisch.
Verboden: \odot brandt continu wit op de subwoofer.
 - De soundbar verbindt de afneembare luidsprekers automatisch.
Verboden: De statusindicator gaat wit branden (\odot) op de afneembare luidsprekers.

OPMERKINGEN:

- Gebruik alleen de meegeleverde netsnoeren.
- Voordat u de stekker in het stopcontact steekt, moet u ervoor zorgen dat u alle andere aansluitingen hebt voltooid (zie "[5.1 Verbinding met uw tv en digitale apparaten](#)").

6.2 Laad de afneembare luidsprekers op

Wanneer de batterij van de afneembare surround-luidsprekers leeg is, valt hun draadloze verbinding met de soundbar weg.

De eerste keer dat u de twee afneembare luidsprekers gebruikt, laadt u ze minimaal 3 uur op om voor voldoende batterijvermogen te zorgen.

- Wanneer de batterij bijna leeg is, knippert de statusindicator rood op de afneembare surround-luidsprekers en "REAR SPKR LOW BATT" wordt weergegeven op de soundbar.
- Wanneer de batterij leeg raakt, wordt "DOCK REAR SPKR" weergegeven op de soundbar.

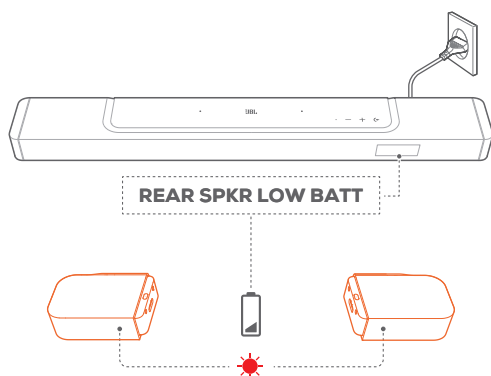

6.2.1 Opladen door de afneembare luidsprekers in het dock te plaatsen

Het opladen begint wanneer u de afneembare luidsprekers op de soundbar plaatst.

- Wanneer de soundbar overschakelt naar de stand-by-modus gaat **●** branden; **●** gaat uit wanneer de afneembare luidsprekers volledig zijn opgeladen.
- Het duurt ongeveer 3,5 uur voordat een lege batterij volledig is opgeladen.

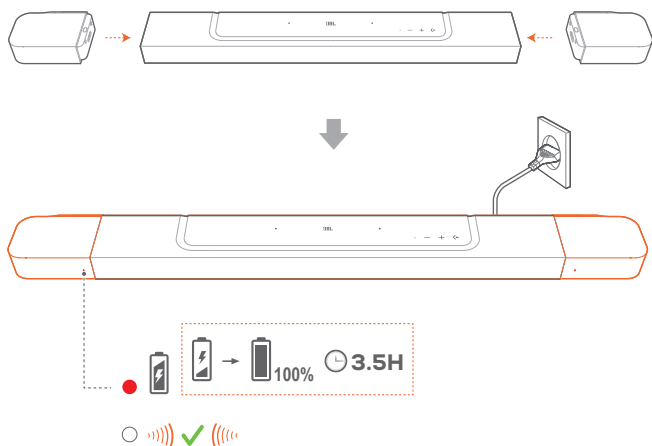

6.2.2 Opladen via een USB-kabel

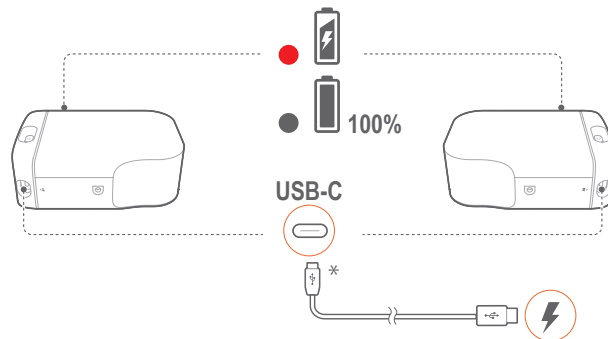

- Gebruik een USB-C-kabel om de afneembare luidsprekers op de voeding aan te sluiten.
- Voor de afneembare luidsprekers wordt de statusindicator gebruikt voor statusindicatie van zowel batterijvermogen als draadloze verbinding (zie "[3.2 Afneembare luidsprekers](#)").

OPMERKINGEN:

- * De USB-C-kabel wordt apart verkocht.

6.3 3D-surroundgeluid

6.3.1 Geluidskalibratie

Optimaliseer uw 3D surround sound-ervaring voor uw eigen unieke luisteromgeving.

Ga als volgt te werk voor geluidskalibratie:

- Zorg ervoor dat de kamer stil is;
- Zorg ervoor dat de ruimte tussen soundbar en de twee afneembare achterluidsprekers niet door obstakels geblokkeerd is.
- Zorg ervoor dat de linker en rechter achterluidsprekers correct zijn geplaatst, met de **L** luidspreker aan de linkerkant en de **R** luidspreker aan de rechterkant.

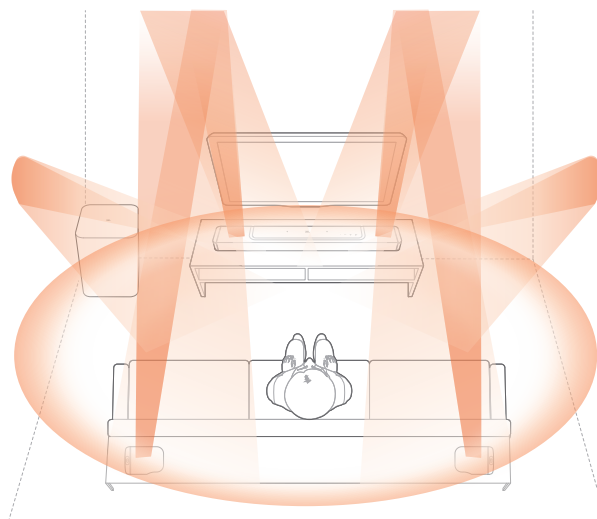

1) Kalibreer de luisterzone

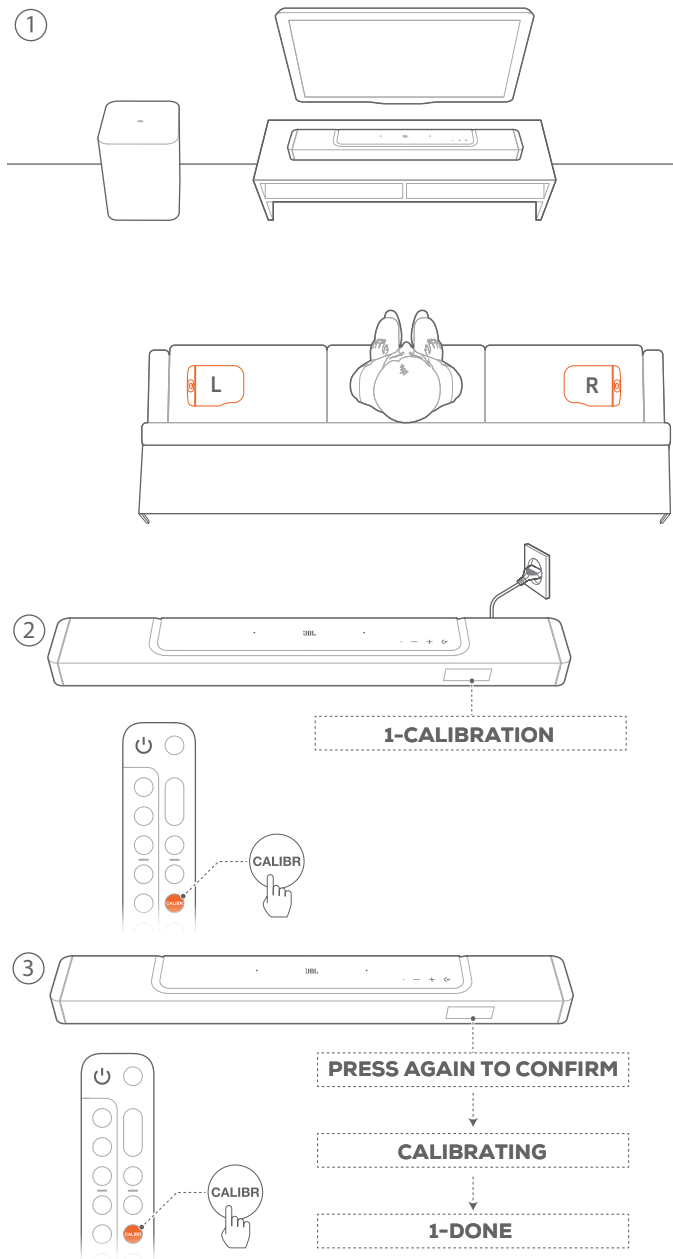

- Plaats de afneembare achterluidsprekers naast uw zitpositie.
 - Zorg ervoor dat de twee afneembare luidsprekers zijn aangesloten op de soundbar (zie "[6.1 Sluit de afneembare achterluidsprekers en subwoofer aan](#)").
- Druk op de afstandsbediening op **CALIBR** om de kalibratie te starten.
 - "**1-CALIBRATION**" wordt weergegeven op de soundbar.
- Wanneer "**PRESS AGAIN TO CONFIRM**" wordt weergegeven, drukt u opnieuw op **CALIBR**.
 - Aftellen begint van 5 tot 1.
 - Er is een kalibratietoon te horen. Audiokalibratie begint. "**CALIBRATING**": Bezigt met kalibreren
 - "**1-DONE**": De kalibratie van de luisterzone is voltooid.

2) Kalibreer de luidsprekerpositie

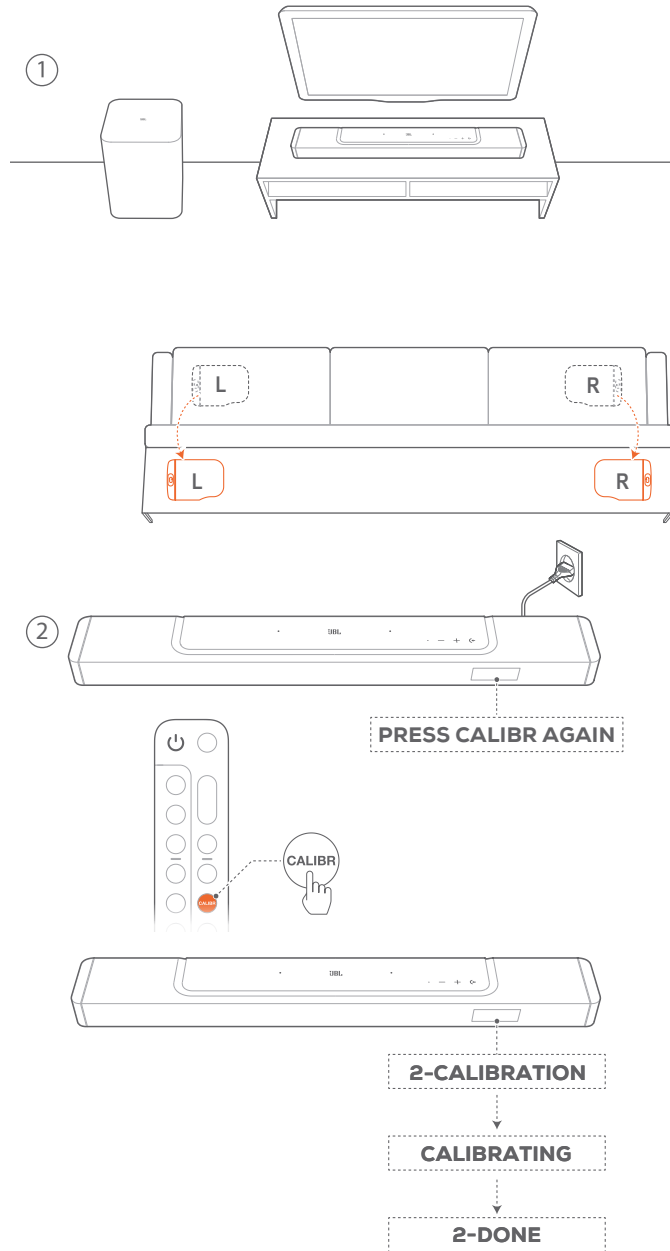

- Plaats de afneembare achterluidsprekers op de gewenste locatie.
- Druk op de afstandsbediening op **CALIBR**.
 - "**2-CALIBRATION**" wordt weergegeven op de soundbar.
 - Aftellen begint van 5 tot 1.
 - Er is een kalibratietoon te horen. Audiokalibratie begint. "**CALIBRATING**": Bezigt met kalibreren
 - "**2-DONE**": De kalibratie van de luidsprekerpositie is voltooid.

OPMERKINGEN:

- Tijdens geluidskalibratie worden alle knoppen op de afstandsbediening uitgeschakeld behalve **⏻** en **CALIBR**.

6.3.2 Dolby Atmos® / DTS:X®

Dolby Atmos of DTS:X levert, overhead-audiodistributie voor krachtige 3D-geluidonderdompeling.

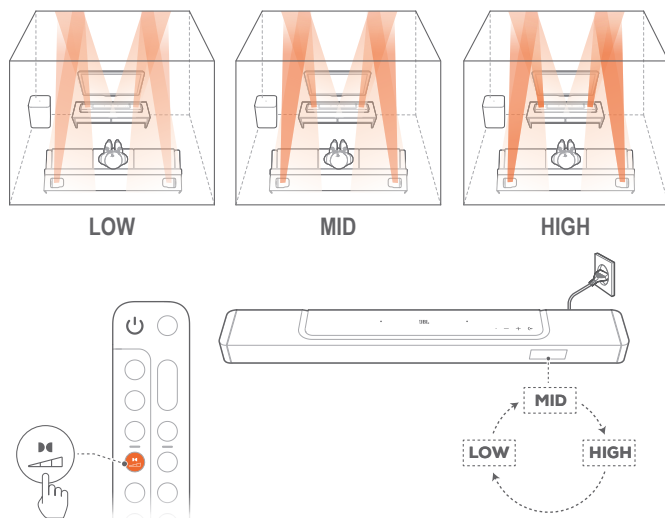

1. Om het surround-geluid van Dolby Atmos of DTS:X af te spelen, sluit u uw Blu-ray-speler of streamingapparaat aan en speelt u deze af zoals beschreven onder "[5.1 Verbinding met uw tv en digitale apparaten](#)".
2. Om een geschikte sterkte voor Dolby Atmos of DTS:X te selecteren, drukt u op op de afstandsbediening om te schakelen tussen midden (standaard), hoog of laag.

OPMERKINGEN:

- De geluidseffecten Atmos of DTS:X zijn alleen beschikbaar in Dolby- of DTS:X-audio-inhoud.

6.3.3 Instellingen achter

Met beide afneembare achterluidsprekers losgekoppeld, kunt u het surround-geluidsniveau selecteren.

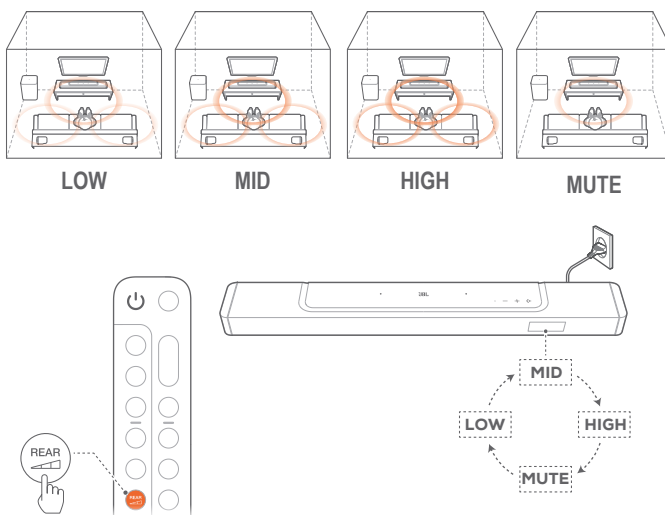

1. Controleer of de soundbar en de afneembare achterluidsprekers draadloos zijn verbonden (zie "[6.1 Sluit de afneembare achterluidsprekers en subwoofer aan](#)").

2. Druk op de afstandsbediening op om te schakelen tussen surroundgeluidsniveaus.

- "MID" / "HIGH" / "MUTE" / "LOW" wordt weergegeven (Standaard: "MID").
- "UNDOCK REAR SPKR" wordt weergegeven als de afneembare achterluidsprekers op de soundbar zijn gedockt.

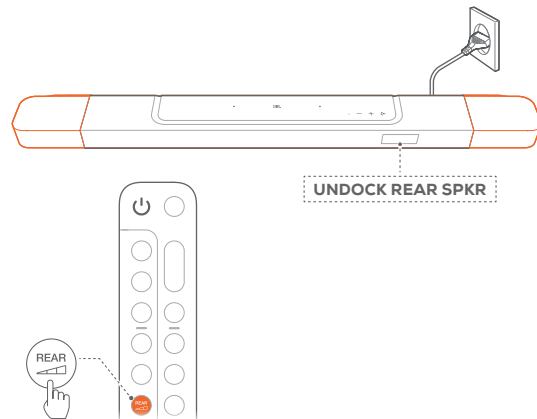

6.3.4 Bas-instelling

Je kunt de bas naar wens instellen.

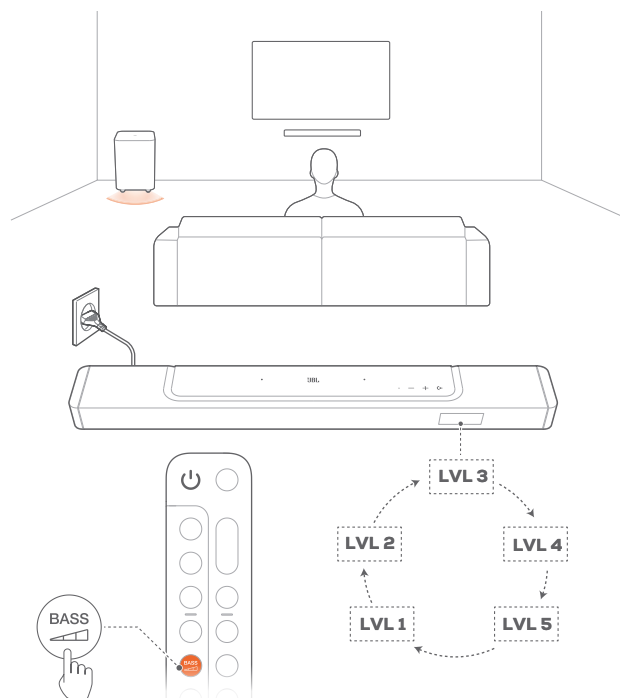

- Druk op de afstandsbediening op om te schakelen tussen basniveaus.
- "LVL1" to "LVL5" wordt weergegeven (Standaard: "LVL3").

7. AF SPELEN

7.1 Inschakelen/Automatische stand-by/ Automatisch ontwaken

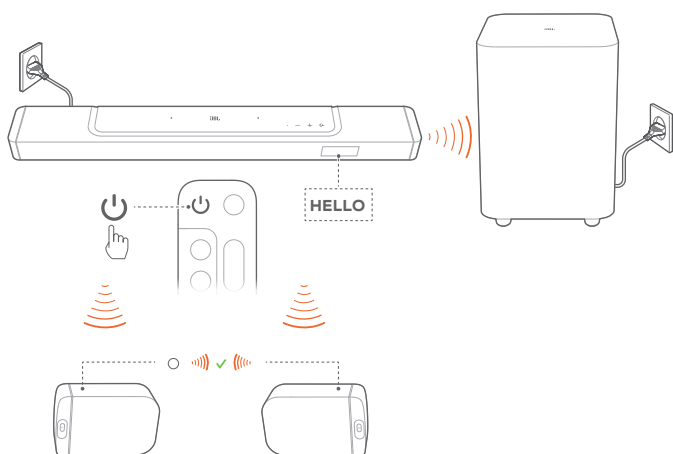

7.1.1 Inschakelen

- Druk op een willekeurige knop op de soundbar of ⏻ op de afstandsbediening om het apparaat in te schakelen.
 - "HELLO" wordt weergegeven.
 - De subwoofer wordt automatisch opnieuw verbonden met de soundbar. **Verbonden:** ⏻ gaat wit branden.
 - De afneembare luidsprekers worden automatisch weer verbonden met de soundbar. **Verbonden:** De statusindicator brandt continu wit (○)

7.1.2 Auto stand-by

Als de soundbar langer dan 10 minuten niet actief is, schakelt deze automatisch naar de stand-bymodus. "STDBY" wordt weergegeven.

- De subwoofer gaat ook naar stand-by, en ⏻ licht op in amber.
- De afneembare luidsprekers schakelen naar stand-by en de statusindicator gaat uit voor de status van de draadloze verbinding.
- De volgende keer dat u de soundbar inschakelt, wordt de laatst geselecteerde bron ingeschakeld.

OPMERKINGEN:

- Op de afneembare luidsprekers ⏻ langer dan 3 seconden ingedrukt om uit te schakelen; druk opnieuw op ⏻ om de soundbar opnieuw te verbinden.

7.1.3 Automatisch activeren

In de standby-modus wordt de soundbar automatisch geactiveerd wanneer

- de soundbar is verbonden met uw tv via de HDMI ARC-aansluiting en uw tv is ingeschakeld;
- de soundbar is verbonden met uw tv via de HDMI ARC-verbinding en via de HDMI-verbinding, is ook is verbonden met uw digitale apparaat zoals een settopbox, dvd/Blu-ray-speler of gameconsole, en uw digitale apparaat is ingeschakeld;
- de soundbar is verbonden met uw thuisnetwerk en audio wordt gestreamd naar de soundbar via de muziekstreamingdiensten over de JBL One app, Chromecast built-in, AirPlay of Alexa.

7.2 Afspelen vanaf de tv-bron

Als de soundbar is aangesloten, kunt u genieten van tv-audio via de soundbar-luidsprekers.

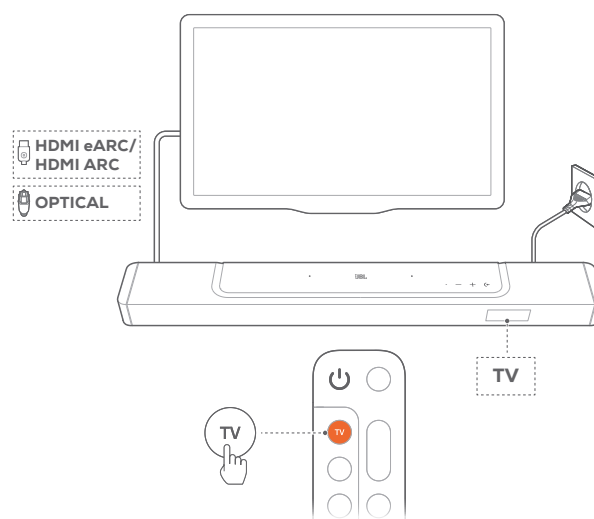

1. Controleer of uw tv is ingesteld om externe luidsprekers te ondersteunen en of de ingebouwde tv-luidsprekers zijn gedempt. Raadpleeg de gebruikershandleiding van uw tv voor meer informatie.
2. Zorg ervoor dat de soundbar goed is aangesloten op uw tv (Zie "[5.1 Verbinding met uw tv en digitale apparaten](#)").
3. Om de tv-bron te selecteren, drukt u op ⏻ op de soundbar of **TV** op de afstandsbediening.
 - "TV": De tv-bron is geselecteerd.
 - In de standaardinstellingen is de tv-bron geselecteerd.

OPMERKINGEN:

- Als de soundbar met uw tv is verbonden via een HDMI-kabel en een optische kabel, wordt de HDMI-kabel bron geselecteerd voor de tv-verbinding.

7.2.1 Afstandsbediening van tv instellen

Als u de afstandsbediening van uw televisie ook wilt gebruiken voor de soundbar, controleer dan of de televisie HDMI-CEC ondersteunt. Als uw tv geen HDMI-CEC ondersteunt, volg dan de stappen onder "[TV afstandsbediening IR programmeren](#)".

HDMI-CEC

Als uw tv HDMI-CEC ondersteunt, moet u de functies inschakelen zoals beschreven in de gebruikershandleiding van de televisie. U kunt via de afstandsbediening van de tv de functies volume +/-, dempen/dempen opheffen en inschakelen/standby op de soundbar instellen.

TV afstandsbediening IR programmeren

Doormiddel van IR-programmeren kunt u de IR tv-afstandsbediening voor een aantal functies van de soundbar programmeren.

1. Houd op de soundbar **←** en **+** ingedrukt totdat "**LEARNING**" wordt weergegeven.
 - Je gaat nu naar de leermodus van de afstandsbediening van de tv.
2. Richt de afstandsbediening op de soundbar. Volg de instructies op het scherm om de knoppen op de afstandsbediening van uw tv te bedienen:
 - Wanneer "**POWER**", "**VOL+**", "**VOL-**", of "**MUTE**" wordt weergegeven op de soundbar, drukt u op de gewenste knop op de afstandsbediening van uw tv.
 - "**DONE**": De functies van de soundbar-knoppen worden toegewezen aan de knoppen op de afstandsbediening van uw tv.
 - De soundbar keert terug naar de laatst geselecteerde bron.
 - Om de programmeermodus van de tv-afstandsbediening te stoppen en verlaten, houdt u **←** en **+** op de soundbar ingedrukt totdat "**EXIT LEARNING**" wordt weergegeven.
 - De geprogrammeerde functies worden gewist.

OPMERKINGEN:

- De soundbar verlaat de programmeringsmodus van de tv-afstandsbediening automatisch als er gedurende 30 seconden geen bediening plaatsvindt. De geprogrammeerde functies worden gewist.

7.3 Afspelen vanaf de HDMI IN-bron

Als de soundbar op de aangegeven manier is aangesloten, kan uw digitale apparaat video op de tv en audio op de soundbar-luidsprekers afspelen.

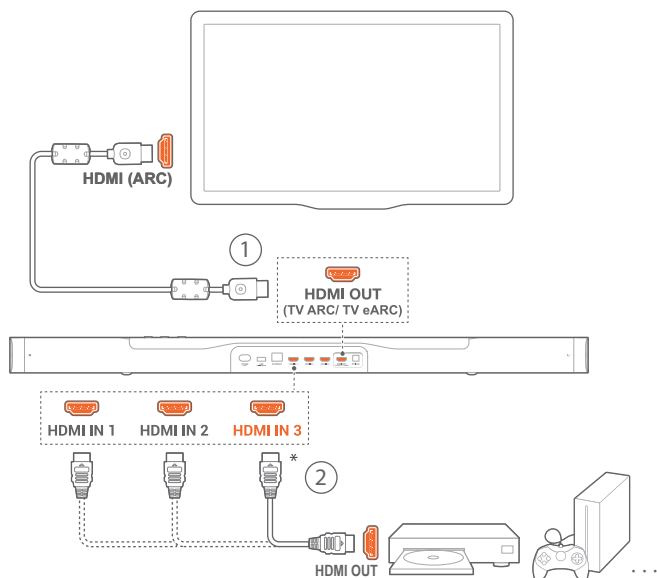

1. Zorg ervoor dat de soundbar correct is aangesloten op uw tv en digitale apparaat (zie "[5.1 Verbinding met uw tv en digitale apparaten](#)").
2. Schakel uw digitale apparaat in.
 - De tv en de soundbar komen uit de stand-bymodus en schakelen automatisch over naar de invoerbron.
 - Om de **HDMI IN** bron op de soundbar te selecteren, schakelt u **←** op de soundbar of **HDMI** op de afstandsbediening.
3. Zet uw tv in de stand-bymodus.
 - De soundbar en het bronapparaat worden in de stand-bymodus geschakeld.

OPMERKINGEN:

- Volledige compatibiliteit met alle HDMI-CEC-apparaten is niet gegarandeerd.

7.4 Weergave vanaf de Bluetooth-bron

Stream audio op uw Bluetooth-apparaat naar de soundbar.

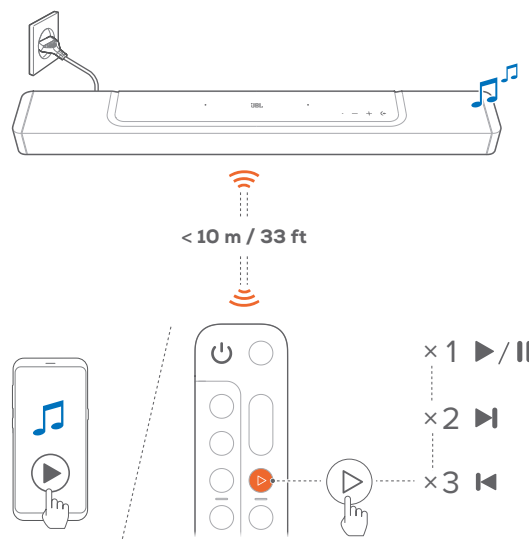

1. Controleer of de soundbar correct is aangesloten op uw Bluetooth-apparaat (zie "[5.2 Bluetooth-verbinding](#)").
2. Selecteer de Bluetooth-bron door op **←** op de soundbar of **Bluetooth** op de afstandsbediening te drukken.
3. Start het afspelen van audio op uw Bluetooth-apparaat.
 - U kunt ook op **▶** op de afstandsbediening drukken om het afspelen te bedienen.
4. Pas het volume op de soundbar aan, afstandsbediening of uw Bluetooth-apparaat.

7.5 Afspelen via de JBL One app

Via de JBL One app, kunt u audio streamen van online muziekservices naar de soundbar.

1. Op de soundbar
 - Controleer of de soundbar goed is aangesloten op uw thuisnetwerk (zie "[5.3 Verbinding met uw thuisnetwerk](#)").

2. Op uw Android- of iOS-apparaat,
 - a) Controleer of uw Android- of iOS-apparaat is verbonden met hetzelfde netwerk als de soundbar.
 - b) Start de JBL One app, blader door beschikbare *muziekstreamingservices om muziek te selecteren en start vervolgens met het streamen van muziek naar de aangesloten soundbar.
 - Gebruik het zoekvak om muziek te selecteren in de geïntegreerde muziekbibliotheek met beschikbare muziekservices.

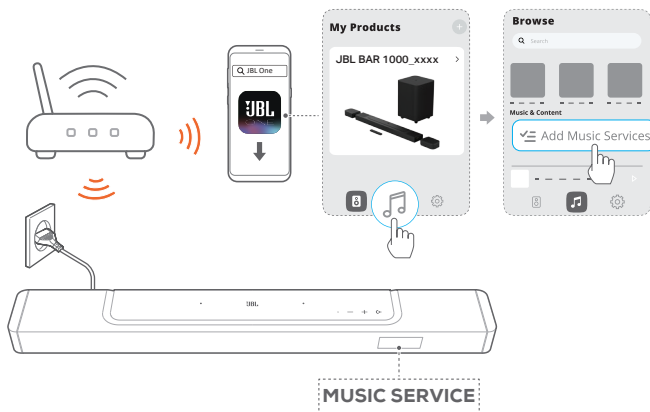

3. Schakel over naar andere bronnen om het afspelen te stoppen.

OPMERKINGEN:

- *Een abonnement kan nodig zijn en wordt niet geleverd door de JBL One app.

Controleer uw presets met de ♥ (Moment) knop

Door op de afstandsbediening te drukken, hebt u toegang tot de ♥ afspeellijst en luidsprekerinstellingen die u hebt gepersonaliseerd op de JBL One app.

1. Op de JBL One app,
 - personaliseer de ♥ (Moment) functie.

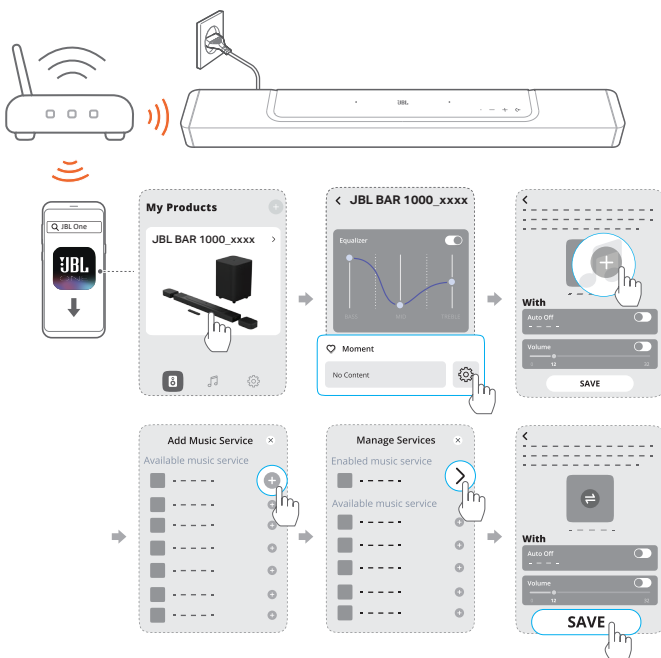

2. Op de soundbar
 - Druk op ♥ op de afstandsbediening voor toegang tot de persoonlijke afspeellijst en luidsprekerinstellingen.

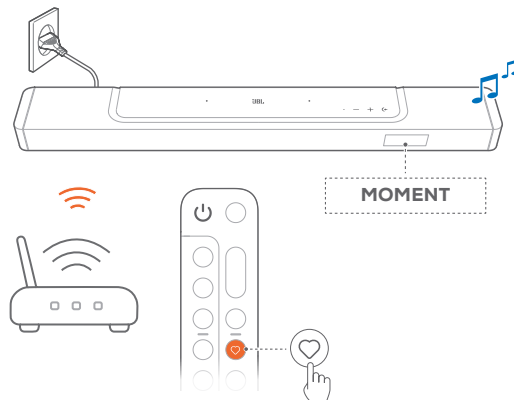

7.6 Afspelen via Chromecast built-in

Stream audio op uw Android- of iOS-apparaat via Chromecast built-in naar de soundbar.

1. Op de soundbar
 - Controleer of de soundbar goed is aangesloten op uw thuisnetwerk (zie "[5.3 Verbinding met uw thuisnetwerk](#)").
2. Op uw Android- of iOS-apparaat,
 - a) Controleer of uw Android- of iOS-apparaat is verbonden met hetzelfde netwerk als de soundbar.
 - b) Start de JBL One app, en controleer of u de streamingdienst van Chromecast built-in hebt ingeschakeld.



- c) Speel muziek af met de Chromecast-app, tik op het cast-pictogram  en selecteer de aangesloten soundbar.

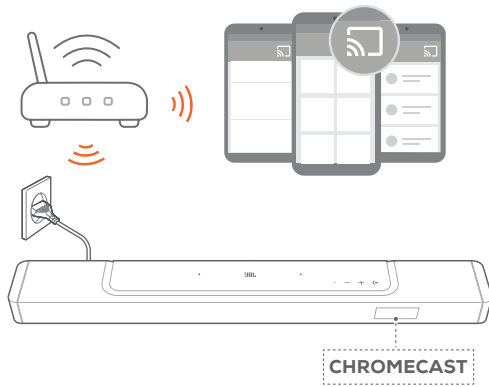

3. Schakel over naar andere bronnen om het afspelen te stoppen.

7.7 Afspelen via AirPlay

Stream audio via AirPlay op uw iOS-apparaat naar de soundbar.

- Op de soundbar
 - Controleer of de soundbar goed is aangesloten op uw thuisnetwerk (zie "[5.3 Verbinding met uw thuisnetwerk](#)").
- Op uw iOS-apparaat
 - Controleer of uw iOS-apparaat is verbonden met hetzelfde netwerk als de soundbar.
 - Om het Control Center op een iOS-apparaat te openen, veegt u omlaag vanuit de rechterbovenhoek. Tik op  om de aangesloten soundbar te selecteren en vervolgens audiostreaming vanuit een app te starten.

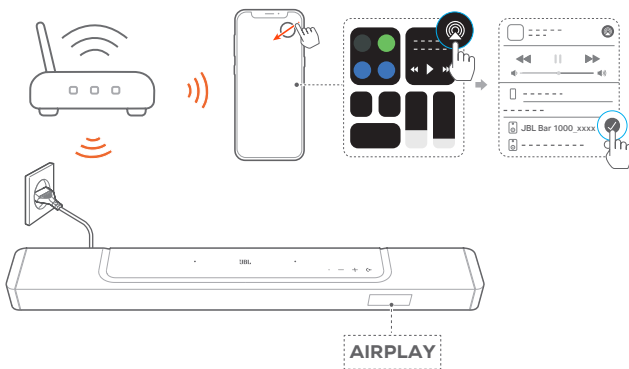

3. Schakel over naar andere bronnen om het afspelen te stoppen.

7.8 Afspelen via Amazon Music

Met de soundbar aangesloten op Alexa kunt u muziek vanuit de Amazon Music-bibliotheek naar de soundbar streamen.

- Controleer of de soundbar goed is aangesloten op uw thuisnetwerk (zie "[5.3 Verbinding met uw thuisnetwerk](#)").

- Op uw Android- of iOS-apparaat,
 - Controleer of uw Android- of iOS-apparaat is verbonden met hetzelfde netwerk als de soundbar.
 - Start de JBL One app, en controleer of u de streamingdienst van Amazon Alexa hebt ingeschakeld.

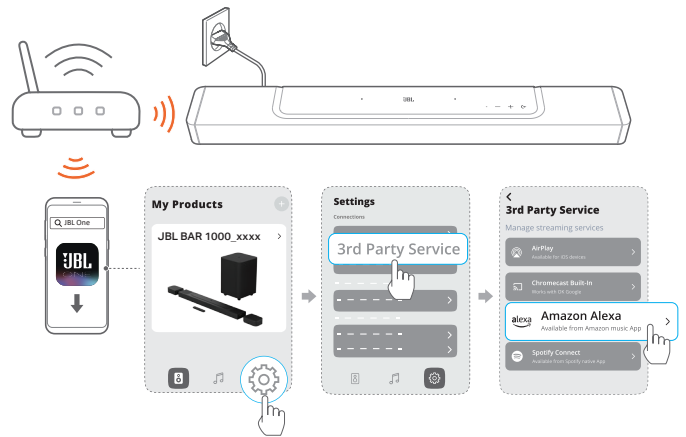

- Start de Amazon Alexa-app om het afspelen van muziek te starten.



- Open de Amazon Music-app voor toegang tot de Amazon Music-bibliotheek.
- Zorg ervoor dat u het afspelen van muziek start vanaf hetzelfde Alexa-account dat u hebt ingeschakeld in de JBL One app. Zie de Amazon Alexa-app voor meer informatie.

OPMERKINGEN:

- De soundbar ondersteunt audiostreaming en ondersteunt geen videostreaming.
- Tijdens het afspelen via Chromecast built-in, AirPlay of Alexa, wordt het afspelen van muziek op het huidige aangesloten apparaat gepauzeerd wanneer u het afspelen van muziek start op een tweede aangesloten apparaat.
- Wanneer de soundbar tijdens AirPlay tussen uw Wi-Fi-thuisnetwerk en bedrade netwerk schakelt, wordt het afspelen van muziek gepauzeerd en binnen enkele minuten hervat, afhankelijk van de bandbreedte van de verbinding. Voor de verbinding met uw bekabelde thuisnetwerk, zie "[5.3 Verbinding met uw thuisnetwerk](#)".

7.9 Afspelen in meerdere kamers

Bij het afspelen in meerdere kamers kunt u muziek streamen op uw Android- of iOS-apparaat naar meerdere Chromecast-compatibele/ AirPlay / Alexa luidsprekers.

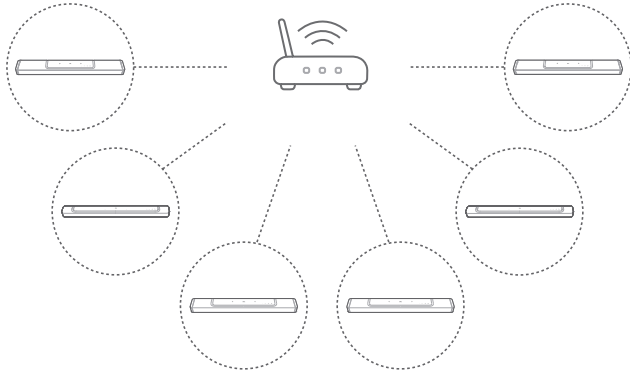

7.9.1 Chromecast built-in

1. Gebruik de Google Home-app om meerdere Chromecast-luidsprekers met hetzelfde netwerk te verbinden. Wijs ze toe aan meerdere kamers en maak desgewenst groepen aan.
2. Activeer een Chromecast-compatibele app op uw smartphone of tablet.
3. Muziek afspelen. Druk op en selecteer de gegroepeerde luidsprekers.

OPMERKINGEN:

- Om een multi-room luidsprekergroep te maken in de Google Home-app, moet u ervoor zorgen dat u alle luidsprekers met hetzelfde thuisnetwerk hebt verbonden en hetzelfde Google-inlogaccount hebt gebruikt. Raadpleeg de Google Home-app voor meer informatie.
- Afhankelijk van de bandbreedte van uw lokale netwerk, kunt u muziek streamen naar maximaal 6 Chromecast-luidsprekers.

7.9.2 AirPlay

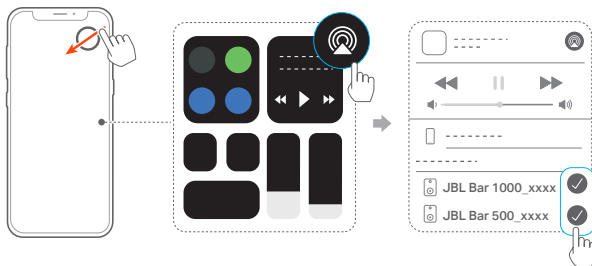

1. Ga op een iOS-apparaat naar het Control Center.
2. Tik op om desgewenst meerdere aangesloten luidsprekers te selecteren.
3. Begin muziekstreaming vanuit een app.

7.9.3 Alexa MRM: Multi-Room Music

1. Controleer of u de streamingdienst van Amazon Alexa op de soundbar hebt ingeschakeld via de JBL One app.

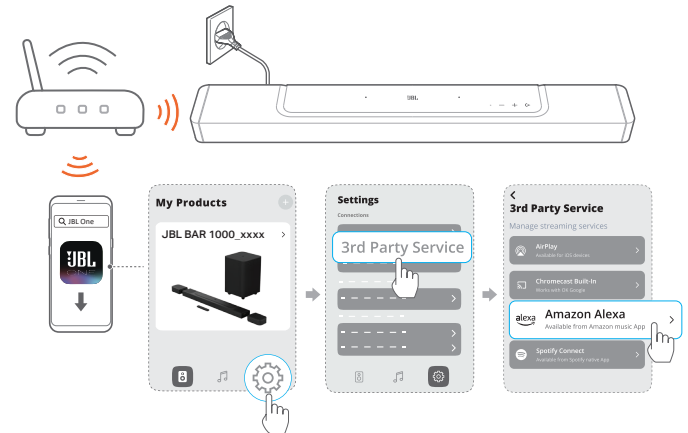

2. Maak via de Amazon Alexa-app een multiroom-muziekgroep voor de soundbar. Raadpleeg de Amazon Alexa-app voor bijzonderheden.

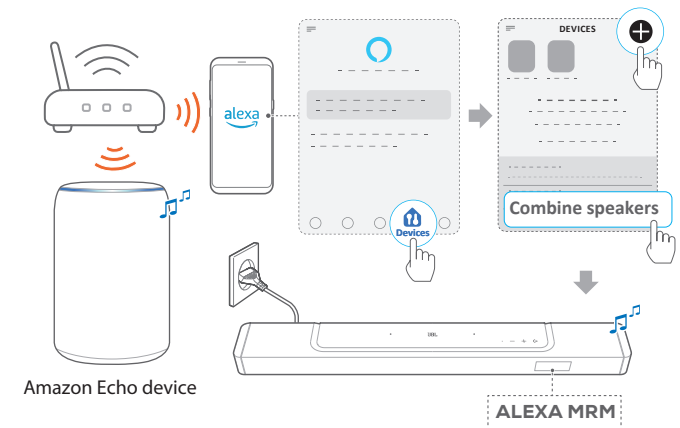

OPMERKINGEN:

- Om een muziekgroep voor meerdere kamers te maken in de Amazon Alexa-app, moet u ervoor zorgen dat u alle apparaten met hetzelfde thuisnetwerk hebt verbonden en hetzelfde Alexa-inlogaccount hebt gebruikt. Zie de Amazon Alexa-app voor meer informatie.

8. GELUIDSINSTELLINGEN

8.1 Audiosynchronisatie

Met de functie audiosynchronisatie kunt u audio en video synchroniseren om ervoor te zorgen dat uw video-inhoud geen vertraging vertoont.

1. Houd **TV** op de afstandsbediening meer dan drie seconden ingedrukt en druk op **+**.
→ **"SYNC"** wordt weergegeven.
2. Druk binnen vijf seconden op **+** of **-** op de afstandsbediening om de audiovertraging aan te passen en te synchroniseren met video.
→ De timing van de audiosynchronisatie wordt weergegeven.

8.2 Smart-modus

Als de smart-modus standaard is ingeschakeld, kunt u genieten van tv-programma's met rijke geluidseffecten. Voor tv-programma's zoals nieuws en het weerbericht kunt u geluidseffecten verminderen door de smart-modus uit te schakelen en over te schakelen naar de standaardmodus.

Smart-modus: EQ-instellingen en JBL Surround Sound worden toegepast voor rijke geluidseffecten.

Standaard-modus: De vooraf ingestelde EQ-instellingen worden toegepast voor standaard geluidseffecten.

Ga als volgt te werk om de smart-modus uit te schakelen:



- Houd op de afstandsbediening  meer dan drie seconden ingedrukt en druk dan op **+**.
→ U schakelt naar een andere modus. **"OFF SMART MODE"**: The standaard modus is ingeschakeld.
→ De volgende keer dat u de soundbar inschakelt, wordt de slimme modus **automatisch weer ingeschakeld**.

8.3 PureVoice dialoog verbeteringstechnologie

Door gebruik te maken van PureVoice dialoog verbeteringstechnologie, stelt PureVoice u in staat de vocale helderheid te verbeteren en spraak gemakkelijk te horen en te begrijpen.

Standaard is PureVoice ingeschakeld als u films afspeelt vanaf de TV/HDMI IN-bron; en PureVoice is uitgeschakeld als u muziek streamt via Bluetooth, Chromecast built-in, Alexa en AirPlay.

Om de PureVoice modus in of uit te schakelen:

- Houd  op de afstandsbediening meer dan vijf seconden ingedrukt en druk dan op .
→ **"ON PUREVOICE"**: De PureVoice is ingeschakeld.
→ **"OFF PUREVOICE"**: De PureVoice is uitgeschakeld.
→ De volgende keer dat u de soundbar inschakelt wordt PureVoice automatisch **weer ingeschakeld**.

9. FABRIEKINSTELLINGEN HERSTELLEN

Door de standaardinstellingen die in fabrieken zijn gedefinieerd te herstellen, verwijdert u alle persoonlijke instellingen uit de soundbar.

- Houd op de soundbar , **+** en **-** langer dan 5 seconden ingedrukt.
→ **"RESET"** wordt weergegeven.
→ De soundbar start opnieuw op.

10. SOFTWARE UPDATE

Om optimale productprestaties en de beste gebruikerservaring te verzekeren, kan JBL in de toekomst software-updates voor het soundbar-systeem aanbieden. Ga naar www.jbl.com of neem contact op met het JBL-callcenter voor meer informatie over het downloaden van updatebestanden.

Updating online

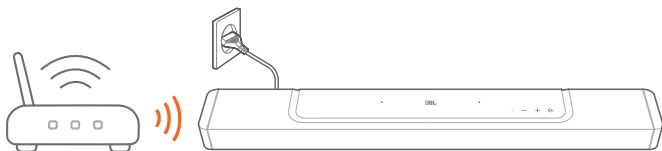

- Verbind de soundbar met uw thuisnetwerk. Online updaten gebeurt automatisch als er software-updates beschikbaar zijn.
 - **"WAIT"**: Software-update bezig
 - **"DONE"**: Software-update voltooid

OPMERKINGEN:

- Software-updates worden gesynchroniseerd met de twee afneembare luidsprekers wanneer ze zijn aangesloten op of gedockt op de soundbar.

Updaten via een USB-opslagapparaat

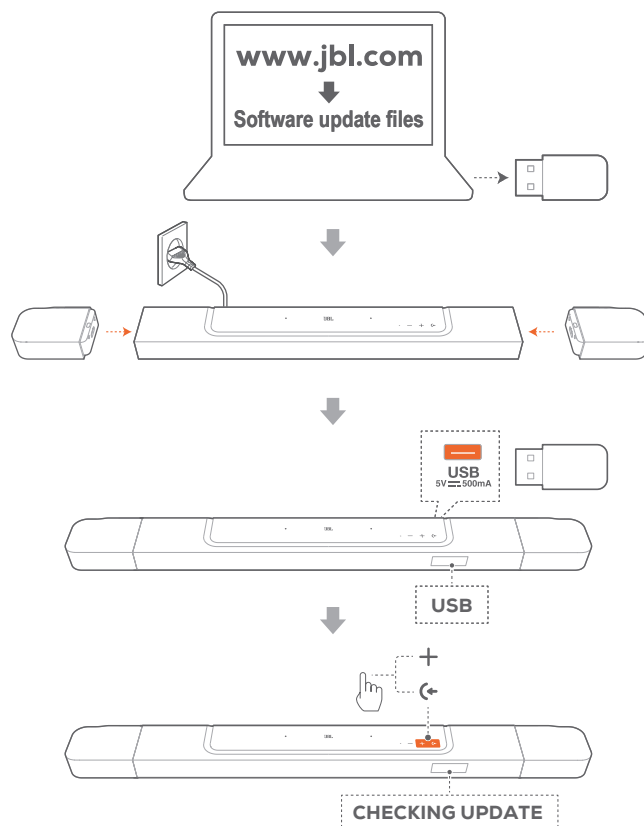

1. Controleer of u het software-updatebestand hebt opgeslagen in de hoofdmap van een USB-opslagapparaat.
 - Zorg ervoor dat uw USB-opslagapparaat aan de volgende vereisten voldoet:
 - Maximale capaciteit: 64 GB
 - Bestandssysteem: FAT32
2. Sluit het USB-apparaat aan.
 - **"USB"**: De soundbar schakelt over naar de USB-bron.
3. Om naar de software-updatemodus te gaan drukt u op **←** en **+** op de soundbar.
 - **"CHECKING UPDATE"** wordt weergegeven.
 - **"WAIT"**: Software-update bezig
 - **"DONE"**: Software-update voltooid

OPMERKINGEN:



- Houd de soundbar ingeschakeld en het USB-opslagapparaat aangesloten totdat de software-update is voltooid.

11. SUBWOOFER OPNIEUW VERBINDEN

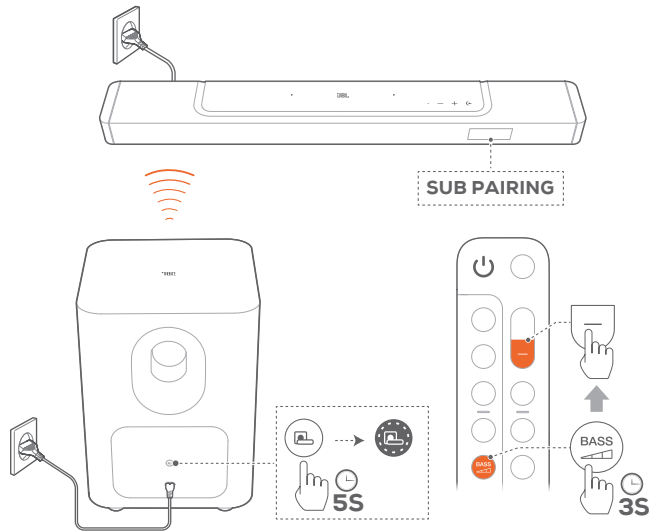

De soundbar en subwoofer zijn standaard gekoppeld. Na het inschakelen worden ze gekoppeld en automatisch verbonden. In sommige speciale gevallen moet u ze misschien opnieuw koppelen.



De koppelingsmodus van de subwoofer opnieuw inschakelen

1. Houd  op het achterpaneel van de subwoofer ingedrukt totdat deze snel wit knippert.
2. Om de subwoofer-koppelingsmodus op de soundbar te openen, drukt u langer dan drie seconden op de  van de afstandsbediening. Druk vervolgens op  op de afstandsbediening.
 - **"SUB PAIRING"**: De subwoofer is klaar om te worden gekoppeld.
 - **"SUB PAIRED"**: De subwoofer is verbonden.

OPMERKINGEN:

- De subwoofer verlaat de koppelingsmodus na drie minuten en gaat naar stand-by als het koppelen niet is voltooid.  gaat van snel knipperend wit naar uit. Om terug te keren naar de koppelingsmodus, drukt u op .

12. PRODUCTSPECIFICATIES:

Algemene specificatie

- Model: BAR 1000 (soundbar unit)
BAR 1000 SURROUND (afneembare luidspreker)
BAR 1000 SUB (subwoofer unit)
- Geluidssysteem: 7.1.4 kanaal
- Voeding: 100 - 240V AC, ~ 50/60Hz
- Totale luidsprekervermogen (Max @THD 1%): 880W
- Soundbar uitgangsvermogen (Max @THD 1%): 440W
- Surroundluidspreker uitgangsvermogen (max @THD 1%): 2 x 70W
- Subwoofer uitgangsvermogen (max. @THD 1%): 300W
- Soundbar-transducer: 5 x (46x90) mm racetrack drivers, 3 x 0,75" (20 mm) tweeters, 2 x 2,75" (70 mm) up-firing full-range drivers
- Surround-luidsprekertransducer: 0.75" (20 mm) tweeters, 2.75" (70 mm) up-firing full-range drivers
- Subwoofer transducer: 10" (260 mm)
- Netwerk stand-by voeding: < 2,0 W
- Bedrijfstemperatuur: 0 °C - 45 °C
- Lithium batterij: 3.635V, 3283mAh
- Afspeeltijd afneembare surround-luidspreker: tot 10 uur (kan variëren afhankelijk van het contenttype en het volumeniveau)

HDMI specificatie

- HDMI-video-ingang: 3
- HDMI video-uitgang (met Enhanced Audio Return Channel, eARC): 1
- HDMI HDCP-versie: 2.3
- HDR pass through: HDR10, Dolby Vision

Audiospecificatie

- Frequentierespons: 33Hz - 20kHz (-6dB)
- Audio-ingangen: 1 Optisch, Bluetooth, USB (USB-weergave is beschikbaar in Amerikaanse versie. Voor andere versies is USB alleen voor service.)

USB-specificaties

- USB-poort: Type A
- USB-beoordeling: 5V DC, 0.5A

Draadloze specificatie

- Bluetooth-versie: 5.0
- Bluetooth-profiel: A2DP 1.2, AVRCP 1.5
- Frequentiebereik Bluetooth-zender: 2400 MHz - 2483,5 MHz
- Vermogen Bluetooth-zender: <15 dBm (EIRP)
- Wifi-netwerk: IEEE 802.11 a/b/g/n/ac/ax (2.4GHz/5GHz)
- Frequentiebereik 2.4G Wi-Fi transmitter: 2412 - 2472 MHz (2,4 GHz ISM-band, VS 11 kanalen, Europa en elders 13 kanalen)
- 2.4G Wi-Fi-zendervermogen: <20 dBm (EIRP)
- Frequentiebereik 5G Wi-Fi-zender: 5.15 - 5.35GHz, 5.470 - 5.725GHz, 5.725 - 5.825GHz
- 5G Wi-Fi-zendervermogen: 5.15 - 5.25GHz <23dBm, 5.25 - 5.35GHz & 5.470 - 5.725GHz <20dBm, 5.725 - 5.825GHz <14dBm (EIRP)
- 2.4 G draadloos zenderfrequentiebereik: 2406 - 2474 MHz
- 2.4 GHz draadloos zendervermogen: <10 dBm (EIRP)

Afmetingen

- Totale afmetingen soundbar (B x H x D):
1194 x 56 x 125 mm / 47" x 2.2" x 4.9"
- Afmetingen soundbar (B x H x D):
884 x 56 x 125 mm / 34.8" x 2.2" x 4.9"
- Afmetingen afneembare surround-luidspreker (elk) (B x H x D):
155 x 56 x 125 mm / 6.1" x 2.2" x 4.9"
- Afmetingen subwoofer (B x H x D):
305 x 440,4 x 305 mm / 12" x 17.3" x 12"
- Gewicht soundbar: 3,72 kg / 8.2 lbs
- Gewicht afneembare surround-luidspreker (elk):
0,7 kg / 1.55 lbs
- Gewicht subwoofer: 10 kg / 22 lbs
- Afmetingen verpakking (B x H x D):
1000 x 375 x 475 mm / 39.4" x 14.8" x 18.7"
- Gewicht verpakking: 19,4 kg / 42.7 lbs

13. PROBLEMEN OPLOSSEN

Probeer nooit zelf het product te repareren. Als u problemen ondervindt bij het gebruik van dit product, controleer dan de volgende punten voordat u om service vraagt.

Systeem

Het apparaat kan niet worden ingeschakeld

- Controleer of het netsnoer op een stopcontact en de soundbar is aangesloten.

De soundbar reageert niet op het bedienen van knoppen.

- Zet de soundbar terug naar de fabrieksinstellingen (zie "[9. FABRIEK SIN STELLINGEN HERSTELLEN](#)").

Geluid

Geen geluid van soundbar

- Zorg dat de soundbar niet gedempt is.
- Selecteer de juiste audio-invoerbron op de afstandsbediening.
- Sluit de soundbar op de juiste manier aan op uw tv of andere apparaat
- Zet de soundbar terug naar de fabrieksinstellingen door **←**, **+** en **−** op de soundbar langer dan 5 seconden in te drukken.

Vervormd geluid of echo

- Als u audio van uw tv via de soundbar afspeelt, moet de tv gedempt zijn of de ingebouwde tv-luidspreker uitgeschakeld zijn.

Audio en video zijn niet gesynchroniseerd.

- Schakel de audiosynchronisatiefunctie in om audio en video te synchroniseren (zie "[8.1 Audiosynchronisatie](#)").

Geen hoogte-geluidseffecten van Dolby Atmos

- Als uw tv alleen HDMI ARC ondersteunt, zorg er dan voor dat u het digitale apparaat op de soundbar hebt aangesloten via de **HDMI IN** connector op de soundbar (zie "[5.1.1 TV \(HDMI ARC / eARC\)](#)").
- Geniet van de geluidseffecten van Dolby Atmos wanneer u films afspeelt vanaf de tv / HDMI-bron. Dolby Atmos wordt niet ondersteund bij audiostreaming via Bluetooth of casting-apps (van Chromecast built-in, AirPlay of Alexa).

Bluetooth

Een apparaat kan niet worden verbonden met de soundbar.

- Controleer of u Bluetooth op het apparaat hebt ingeschakeld.
- Reset Bluetooth als de soundbar is gekoppeld met een ander Bluetooth-apparaat (zie "[5.2.3 Verbinding maken met een ander Bluetooth-apparaat](#)").
- Als uw Bluetooth-apparaat eerder met de soundbar werd gekoppeld, reset u Bluetooth op de soundbar, ontkoppelt u de soundbar op het Bluetooth-apparaat en koppelt u vervolgens het Bluetooth-apparaat opnieuw met de soundbar (zie "[5.2.3 Verbinding maken met een ander Bluetooth-apparaat](#)").

Slechte audiokwaliteit van een verbonden Bluetooth-apparaat

- Bluetooth-ontvangst is slecht. Plaats het apparaat dichterbij de soundbar, of verwijder eventuele obstakels tussen het apparaat en de soundbar.

De Bluetooth-verbinding met het apparaat wordt constant aan- en uitgeschakeld.

- Bluetooth-ontvangst is slecht. Plaats het apparaat dichterbij de soundbar, of verwijder eventuele obstakels tussen het apparaat en de soundbar.

Wi-Fi

Verbinding maken met Wi-Fi is mislukt.

- Controleer of Wi-Fi is ingeschakeld.
- Controleer of u het juiste netwerk hebt geselecteerd en het juiste wachtwoord hebt ingevoerd.
- Controleer of uw router of modem is ingeschakeld en zich binnen bereik bevindt.
- Zorg ervoor dat u in de router-instellingen het beveiligingstype op WPA2 of auto hebt ingesteld.
- Controleer of uw soundbar is verbonden met hetzelfde draadloze LAN als uw smartphone of tablet.
- Als u problemen hebt met het instellen van wifi, houd **+** en **-** op de soundbar ingedrukt totdat "**SETUP WIFI**" wordt weergegeven.

Afspelen

AirPlay kan de soundbar niet vinden als AirPlay-luidspreker voor muziekstreaming.

- Werk de software op uw Apple-apparaat bij naar de nieuwste versie: iOS 13.4 en hoger, Mac OS 10.15.4 en hoger of TV OS 14.3.
- Zorg ervoor dat uw Apple-apparaat is verbonden met hetzelfde netwerk als de soundbar.
- Voor een pc met iTunes voor Windows kunt u via Bluetooth muziek van uw pc naar de soundbar streamen.

Het afspelen van muziek werkt niet soepel wanneer de geluidsbron overschakelt van Bluetooth naar Chromecast built-in, AirPlay of Alexa.

- De kwaliteit van het casten en afspelen van audio is afhankelijk van verkeer en dekking van het netwerk dat de soundbar verbindt met uw castingapparaten, zoals telefoons, tablets en pc's.

Het afspelen van muziek wordt niet hervat wanneer de geluidsbron overschakelt van Bluetooth naar TV / HDMI IN en vervolgens terug naar Bluetooth.

- Het afspelen van muziek op het Bluetooth-apparaat stopt wanneer de geluidsbron overschakelt van Bluetooth naar TV / HDMI IN. Wanneer u terugschakelt naar de Bluetooth-bron, start u het afspelen van muziek op het Bluetooth-apparaat opnieuw.

De soundbar heeft de status "Offline" in de Amazon Alexa app of heeft problemen met Alexa MRM-gerelateerd afspelen.

- Om de soundbar te herstellen, zet u de soundbar terug naar de fabrieksinstellingen door **⏪**, **+** en **-** langer dan 5 seconden in te drukken.

Afstandsbediening

De afstandsbediening werkt niet

- Controleer of de batterijen leeg zijn. Als dat het geval is, de batterijen vervangen.
- Verklein de afstand en hoek tussen de afstandsbediening en het hoofdtoestel.

Het programmeren van de afstandsbediening van de tv is mislukt.

- Controleer of u een infrarood tv-afstandsbediening gebruikt. Het IR-programmeren wordt niet ondersteund door een Bluetooth tv-afstandsbediening.

Stand-bymodus met laag energieverbruik

De soundbar kan niet naar de stand-bymodus voor laag stroomverbruik gaan na het opladen van de afneembare luidsprekers.

- Om naar de energiebesparende stand-bymodus te gaan, houdt **⏻** op de afstandsbediening ingedrukt totdat "CEC 1" wordt weergegeven op de soundbar. Druk vervolgens op **⏻** op de afstandsbediening totdat "CEC 2" wordt weergegeven.
- Om de energiebesparende stand-bymodus te verlaten, haalt u het netsnoer uit het stopcontact en sluit u het vervolgens weer aan.

14. HANDELSMERKEN



The Bluetooth® word mark and logos are registered trademarks owned by Bluetooth SIG, Inc. and any use of such marks by HARMAN International Industries, Incorporated is under license. Other trademarks and trade names are those of their respective owners.



The terms HDMI, HDMI High-Definition Multimedia Interface, HDMI trade dress and the HDMI Logos are trademarks or registered trademarks of HDMI Licensing Administrator, Inc.



Wi-Fi CERTIFIED 6™ and the Wi-Fi CERTIFIED 6™ Logo are trademarks of Wi-Fi Alliance®.

COMPATIBLE WITH



Dolby, Dolby Vision, Dolby Atmos, and the double-D symbol are registered trademarks of Dolby Laboratories Licensing Corporation. Manufactured under license from Dolby Laboratories. Confidential unpublished works. Copyright © 2012–2021 Dolby Laboratories. All rights reserved.



For DTS patents, see <http://patents.dts.com>. Manufactured under license from DTS, Inc. DTS, DTS:X, and the DTS:X logo are registered trademarks or trademarks of DTS, Inc. in the United States and other countries. © 2021 DTS, Inc. ALL RIGHTS RESERVED.



Google, Android, Google Play and Chromecast built-in are trademarks of Google LLC.



Use of the Works with Apple badge means that an accessory has been designed to work specifically with the technology identified in the badge and has been certified by the developer to meet Apple performance standards.

Apple, and AirPlay are trademarks of Apple Inc., registered in the U.S. and other countries.

To control this AirPlay 2-enabled speaker, iOS 13.4 or later is required.



Amazon, Alexa, and all related marks are trademarks of Amazon.com, Inc. or its affiliates.



Use your phone, tablet or computer as a remote control for Spotify. Go to spotify.com/connect to learn how.

The Spotify Software is subject to third party licenses found here: <https://www.spotify.com/connect/third-party-licenses>.

15. MEDEDELING OPEN SOURCE LICENTIE

Dit product bevat open source software die onder GPL is gelicenseerd. Voor uw gemak zijn de broncode en relevante bouw instructies ook beschikbaar op: https://harman-webpages.s3.amazonaws.com/JBL_BAR_Gen3_package_license_list.htm. Neem op elk gewenst moment contact met ons op:

Harman Deutschland GmbH

HATT: Open Source, Gregor Krapf-Gunther,
Parkring 3 85748 Garching bei Munchen, Germany

of OpenSourceSupport@Harman.com als u vragen hebt over de open source software in het product.



HARMAN International Industries,
Incorporated 8500 Balboa Boulevard,
Northridge, CA 91329 USA
www.jbl.com

© 2022 HARMAN International Industries, Incorporated.

Alle rechten voorbehouden.

JBL is een handelsmerk van HARMAN International Industries, Incorporated, geregistreerd in de Verenigde Staten en/of andere landen. Functies, specificaties en ontwerp kunnen zonder voorafgaande kennisgeving worden gewijzigd.